



Subdirección General de Agua Potable, Drenaje y Saneamiento
Gerencia de Estudios y Proyectos
de agua potable y redes de alcantarillado



**GOBIERNO
FEDERAL**

SEMARNAT

www.conagua.gob.mx

proyectos **Estratégicos** de agua potable, drenaje y saneamiento

11 abril 2011

English
version

<http://www.conagua.gob.mx/english07/publications/StrategicProjects.pdf>



PROGRAMA NACIONAL DE
INFRAESTRUCTURA

2007 - 2012

<http://www.infraestructura.gob.mx/>



Vivir Mejor

Menú principal

1

Valle de México

2

Presas

3

Acueductos

4

Saneamiento

5

Desalación

Proyectos **Estratégicos**

1

Valle de Méx.

2

presas

3

acueductos

4

saneamiento

5

desalación

proyecto		Inversión (millones de pesos)	situación
1	Nuevas fuentes	4 543	En estudio
2	Sistema Cutzamala	7 039	En proceso
3	P.T.A.R. Atotonilco	10 022	En construcción
4	P.T.A.R. El Caracol	1 942	Licitación próxima
5	Túnel Emisor Oriente	19 500	En construcción
6	Obras de drenaje	2 657	En Licitación
7	Túnel Río de la Compañía	1 754	Concluido
8	Túnel Río de los Remedios	800	Concluido
9	Entubamiento Gran Canal	500	Concluido

2

Presas

1

V. de Méx.

3

acueductos

4

saneamiento

5

desalación

proyecto	Inversión (millones de pesos)	situación
10 El Zapotillo ver	10 050	Presas: en construcción Acueducto: en licitación
11 El Purgatorio ver	5 790	En estudio
12 El Realito ver	4 428	Presas: en construcción Acueducto: inicio de construcción
13 Paso Ancho ver	2 641	En estudio

H = 105 m

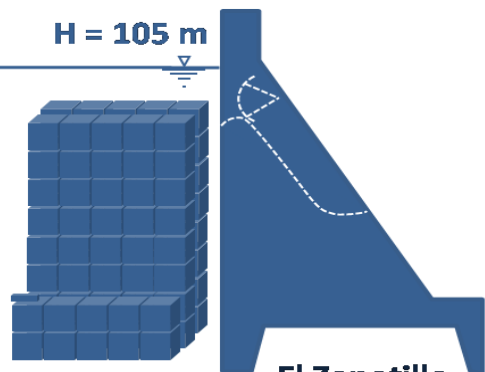

El Zapotillo

H = 30m

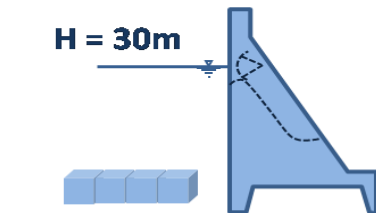

Vaso = 35 Mm³ El Purgatorio

H = 88 m

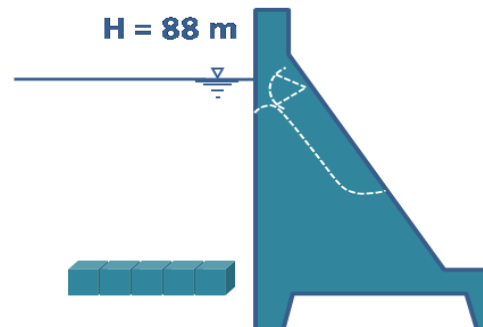

Vaso = 50 Mm³ El Realito

H = 60m

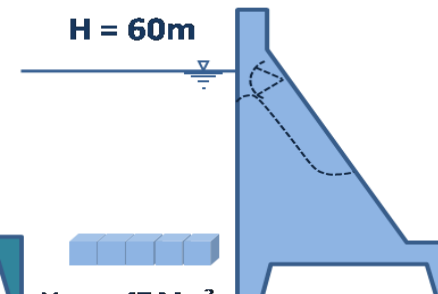

Vaso = 47 Mm³ Paso Ancho

Proyectos **Estratégicos**

3

Acueductos

1

V. de Méx.

2

presas

4

saneamiento

5

desalación

proyecto	Inversión (millones de pesos)	situación
14 Falcón - Matamoros ver	6 550	En revisión (Gov. Tamaulipas)
15 Independencia ver	3 937	Fallo: 6 de octubre de 2010
16 Acueducto II ver	2 854	Concluido
17 Agua Futura, Durango, Dgo. ver	1 652	En proyecto
18 Río Colorado - Tijuana ver	1 490	En construcción
19 Conejos - Médanos ver	1 327	Concluido
20 Actopan - Pachuca ver	800	En estudio
21 Chicbul – Cd. Carmen ver	800	En construcción
22 Paso de Vaqueros ver	119	En construcción

Acueductos:

El Realito-San Luis Potosí y El Zapotillo-León, Gto.

Ver Presas



Proyectos **Estratégicos**

4

Saneamiento

1

V. de Méx.

2

presas

3

acueductos

5

desalación

proyecto		Inversión (millones de pesos)	situación
23	Guadalajara, Jal. ver	6 549	PTAR El Ahogado: en construcción PTAR Agua Prieta: en construcción
24	Cuenca Río Atoyac ver	3 682	En proceso
25	Cuenca Río Apatlaco ver	1 680	En proceso
26	Acapulco, Gro. ver	655	En proceso
27	P.T.A.R. en el país ver	13 520*	Licitaciones en proceso

*No incluye las inversiones de Guadalajara y Valle de México

Saneamiento del Valle de México:

Ir a Planta de Tratamiento
Atotonilco

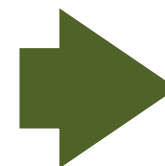

5

Desalación

1

V. de Méx.

2

presas

3

acueductos

4

saneamiento

proyecto

Inversión
(millones de pesos)

situación

28 Desalación Ensenada, B.C.

ver

373

En Licitación (22-feb.- 2011)

29 Desaladoras en el país

ver

3 605*

En estudio

* Incluida inversión de Ensenada, B.C.



11 abril **2011**



CONAGUA

Comisión Nacional del Agua

www.conagua.gob.mx

Gerencia de Estudios y Proyectos
de agua potable y redes de alcantarillado

antonio.fernandez@conagua.gob.mx

luis.salmones@conagua.gob.mx

Líder del proyecto: Conagua (www.conagua.gob.mx)



Nuevas fuentes de abastecimiento

Valle de México

Se han estudiado diferentes fuentes adicionales de abastecimiento, entre ellas:

No se ha determinado fuente de recursos.

Nuevas fuentes de agua potable que sustituyen pozos.



Proyecto	Capacidad (m ³ /s)	Inversión (mill. \$)
Potabilizadora Presa Guadalupe	2,0	527
Potabilizadora Vaso Zumpango	2,5	595
Ampliación Potabilizadora Madín	0,5	110
Potabilizadora Fuentes Alternas (1)	5,0	3 311
Total	10,0	4 543

(1) Incluye inversiones en sistemas de conducción.

Líder del proyecto: Conagua (www.conagua.gob.mx)

2

Rehabilitación del Sistema Cutzamala

Valle de México

Avances

Acciones pendientes

El Sistema Cutzamala está conformado por un sistema de 7 presas. La primera etapa inició su operación en 1982 aportando 4 m³/s; la segunda en 1985 y la tercera en 1993; el caudal de diseño es de 19 m³/s. Actualmente opera con 16 m³/s, suministrando 15 de los 63 m³/s que consume la zona metropolitana del Valle de México.

El Sistema ha cumplido 29 años y es urgente proceder a su rehabilitación y modernización integral.

Perfil del Sistema Cutzamala

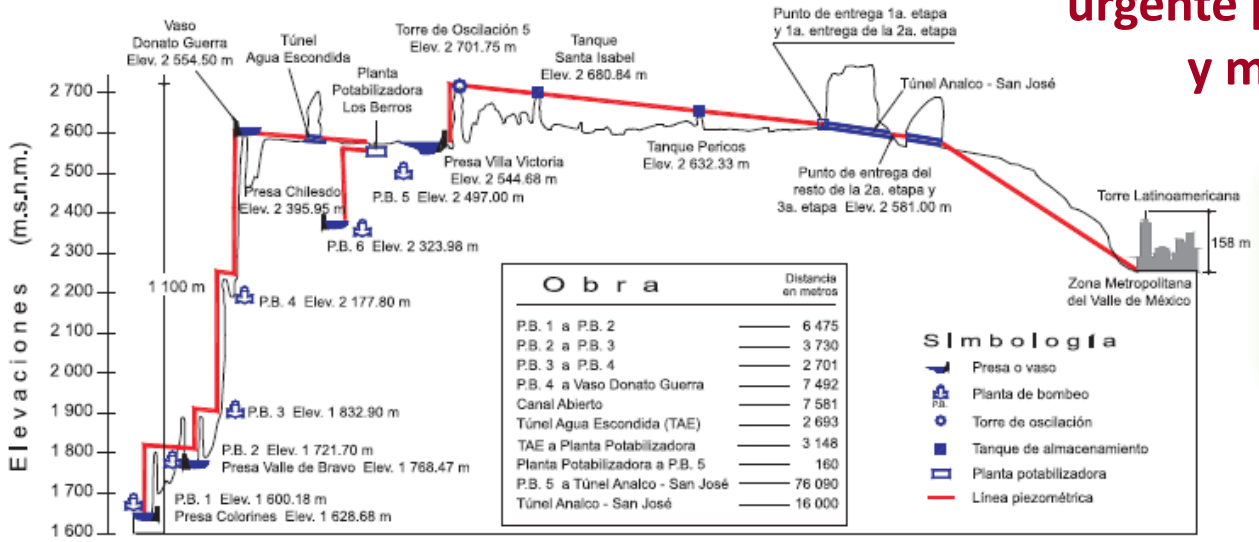

Inversión estimada:
\$ 7 039 millones
(incluye I.V.A.)

Programación de acciones inmediatas a corto y mediano plazos (2009-2013).

2

Rehabilitación del Sistema Cutzamala

Valle de México

Avances

Acciones pendientes

Objetivos:

1. Rehabilitar, modernizar y ampliar el Sistema Cutzamala.
2. Tecnificar 5 481 hectáreas del Distrito de Riego 045 Tuxpan, Unidad Riego La Mora, La Florida, ejidos y otros usuarios del Bosque-Colorines.

Avances:

1. Rectificación del embalse de la Presa Tuxpan
2. Rehabilitación del canal Tuxpan-El Bosque
3. Rehabilitación del canal Bosque-Colorines
4. Recuperación de almacenamiento en presas Chilesdo, Colorines y Tuxpan
5. Proyecto ejecutivo, rejillas automáticas Presa Tuxpan.
6. Proyecto Ejecutivo, demolición del macizo rocoso en Valle de Bravo
7. Proyecto Ejecutivo, estabilización de camino de operación.



2

Rehabilitación del Sistema Cutzamala

Valle de
México

Avances

Acciones
pendientes

Acciones pendientes:

Construcción de P.B. presa el Bosque, para riego.

Modernización de 39 estaciones monitoreo.

Tecnificación de 400 ha en distrito de riego 045.

Terminación del Tanque Pericos.

Terminación del Vaso Donato Guerra.

Deshidratación y disp. de lodos de la Planta Potabilizadora Los Berros. ①

Construcción del Modulo A de la Planta Potabilizadora Los Berros. ①

Modernización del sistema de filtración de la P.P. Los Berros. ①

Construcción 2a. línea alterna Donato Guerra.

Construcción 2a. línea de Alta Presión de la P.B. No. 5 a la Torre de Oscilación No. 5. ②

Construcción 3a. línea de conducción (estudio sin contratar aun).

① Licitación concluida: 487 millones de pesos

② Licitación concluida: 217 millones de pesos

Líder del proyecto: Conagua (www.conagua.gob.mx)**3*****P.T.A.R. Atotonilco****Valle de
México*

Datos técnicos

Datos
FinancierosCronograma y
empresasCroquis de
localización

La cuenca del Valle de México presenta uno de los índices de tratamiento de aguas residuales más bajos del país (6%), lo que genera contaminación y un grave desequilibrio hídrico en la cuenca.

Beneficios:

- Tratar más del 60% de las aguas residuales generadas en el Valle de México.
- El riego con aguas residuales tratadas de más de 80 mil hectáreas en el Valle de Tula, incrementando su potencial agrícola.
- Sanear los cuerpos y cauces superficiales que reciben aguas residuales.
- Mejorar las condiciones sanitarias de más de 300 mil personas que viven en las zonas de riego.

3

P.T.A.R. Atotonilco

Valle de México

Datos técnicos

Datos Financieros

Cronograma y empresas

Croquis de localización

Diagrama hidráulico esquemático

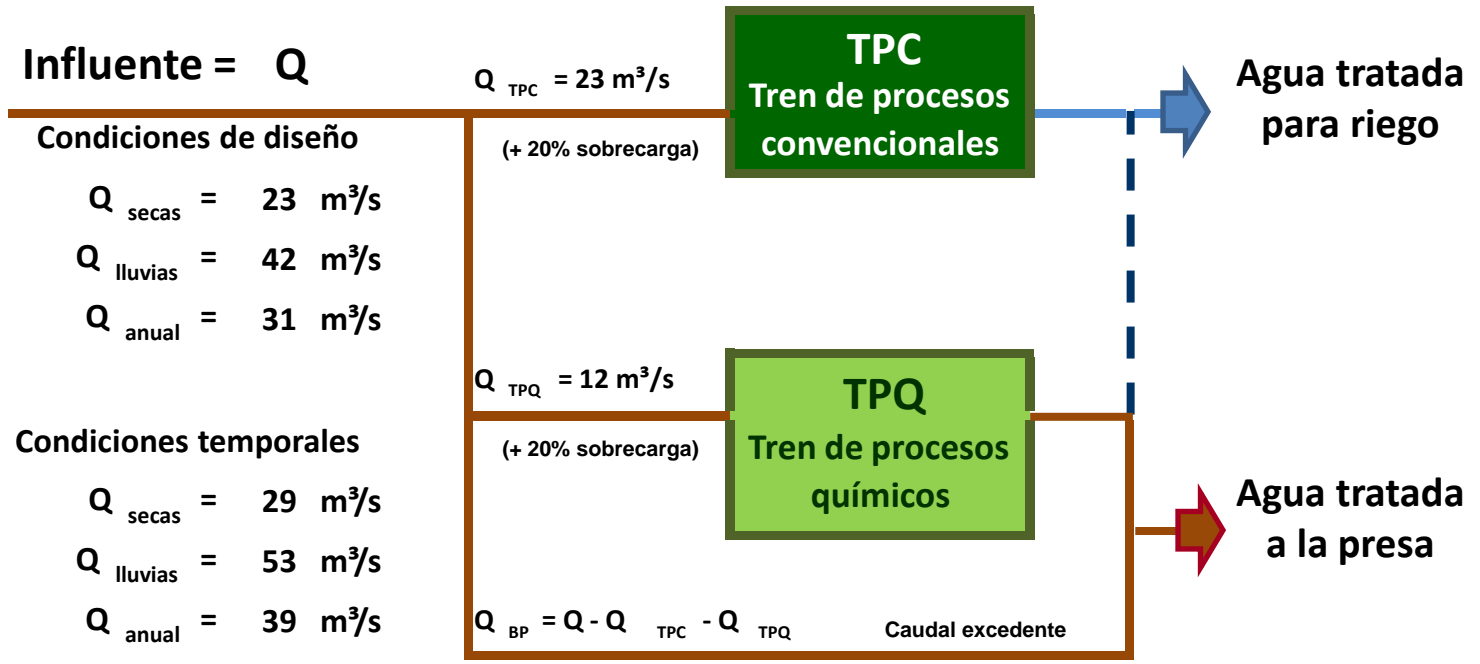

La P.T.A.R. Atotonilco tendrá una capacidad nominal de tratamiento de $23 \text{ m}^3/\text{s}$, con una capacidad adicional para el tratamiento en forma temporal de los picos de aguas de lluvia por $12 \text{ m}^3/\text{s}$ adicionales, lo que da una capacidad acumulada de $35 \text{ m}^3/\text{s}$.

Líder del proyecto: Conagua (www.conagua.gob.mx)

3

P.T.A.R. Atotonilco

Valle de México

Datos técnicos

Datos Financieros

Cronograma y empresas

Croquis de localización

Fuentes de inversión (en millones, sin I.V.A.)

Fideicomiso Fondo Nacional de Infraestructura:

\$ 4 599.24

Inversión privada:

Capital de riesgo

\$ 1 877.84

Crédito

\$ 2 912.54

Administración del Fideicomiso, seguros, fianzas, comisiones, etc.

\$ 632.41

Inversión total:

\$ 10 022

incluye inversión en Gasoeléctricas y supervisión 3%

Áreas de oportunidad para el sector privado:

La planta de tratamiento de aguas residuales será construida bajo el esquema DBOT (diseño, construcción, operación y transferencia) con una operación concesionada.



Sitio PTAR Atotonilco

3

P.T.A.R. Atotonilco

Valle de México

Datos técnicos

Datos Financieros

Cronograma y empresas

Croquis de localización

Cronograma

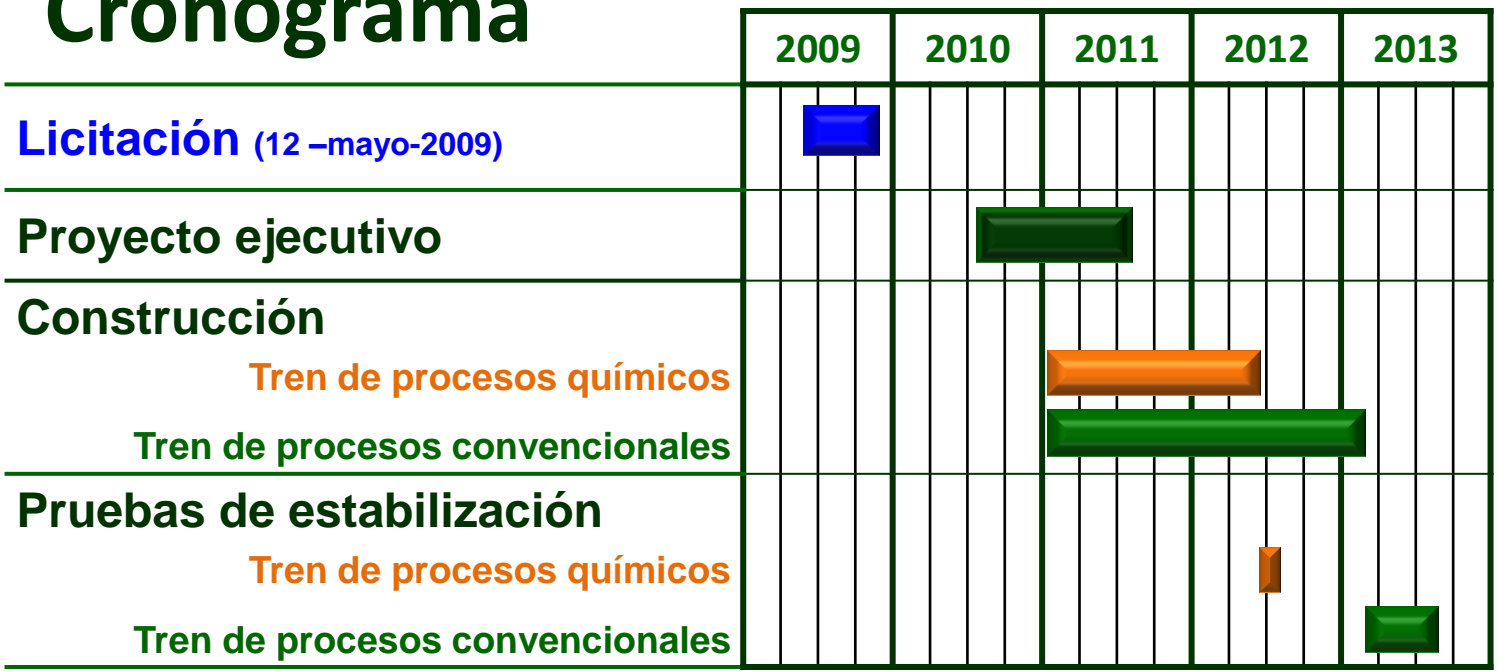

Avance global
físico: 9,6 %
financiero: 7,8 %

Convocatoria de licitación (DOF): 12 de mayo de 2009
Firma del contrato: 7 de enero de 2010
Consortio ganador: Promotora del Desarrollo de América Latina, S.A. de C.V.; Controladora de Operaciones de Infraestructura, S.A de C.V.; Atlatec, S.A. de C.V.; Acciona Agua, S.A.; Desarrollo y Construcciones Urbanas, S.A. de C.V. ; Green Gas Pioneer Crossing, L.L.C.

Líder del proyecto: Conagua (www.conagua.gob.mx)

3

P.T.A.R. Atotonilco

Valle de México

Datos técnicos

Datos Financieros

Cronograma y empresas

Croquis de localización

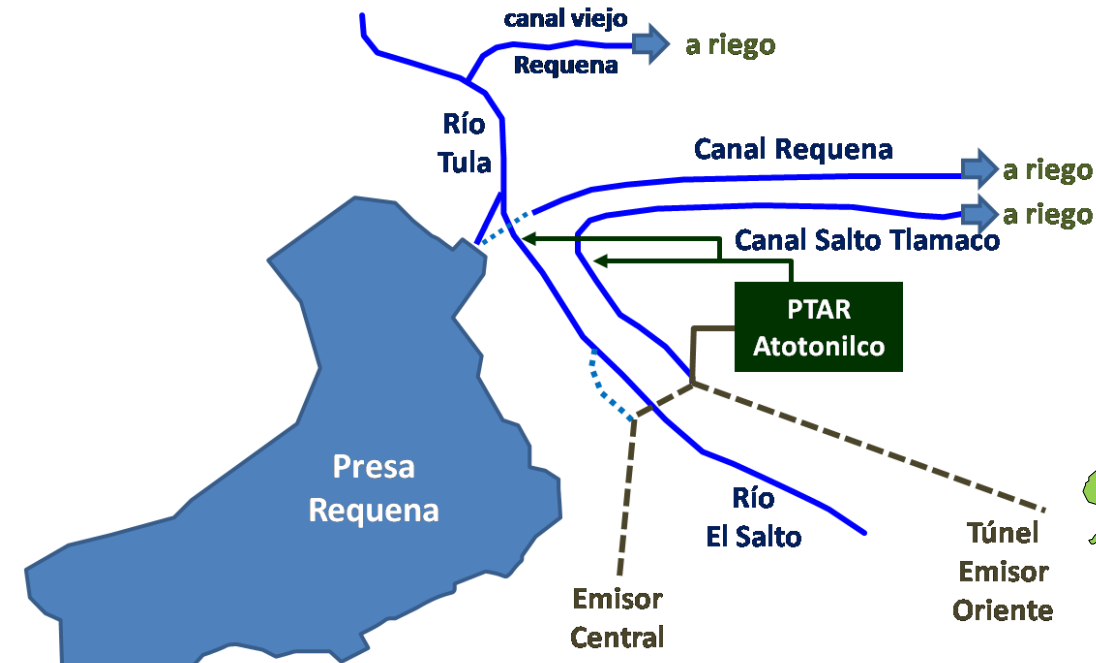

La planta será construida en el municipio de Atotonilco de Tula, en el estado de Hidalgo.

Líder del proyecto: Conagua (www.conagua.gob.mx)

4

P.T.A.R. El Caracol

La cuenca del Valle de México presenta uno de los índices de tratamiento de aguas residuales más bajos del país (6%), lo que genera contaminación y un grave desequilibrio hídrico en la cuenca.

Descripción:

1. Captación de 4 m³/s de aguas residuales del Gran Canal y del Túnel Emisor Oriente y conducción a la planta de tratamiento en El Caracol de Texcoco.
2. Planta de tratamiento de aguas residuales con dos módulos:
 - tratamiento secundario: para el riego y restauración de suelos (1m³/s), para el Parque Ecológico del Lago de Texcoco (1 m³/s), y para el reuso comercial, industrial y municipal (1 m³/s).
 - tratamiento avanzado: para la inyección y recarga de acuíferos (1 m³/s).

Valle de México

Datos técnicos

Datos
Financieros

Cronograma

Croquis de
localización

4

P.T.A.R. El Caracol

Valle de México

Datos técnicos

Datos Financieros

Cronograma

Croquis de localización

Diagrama hidráulico esquemático

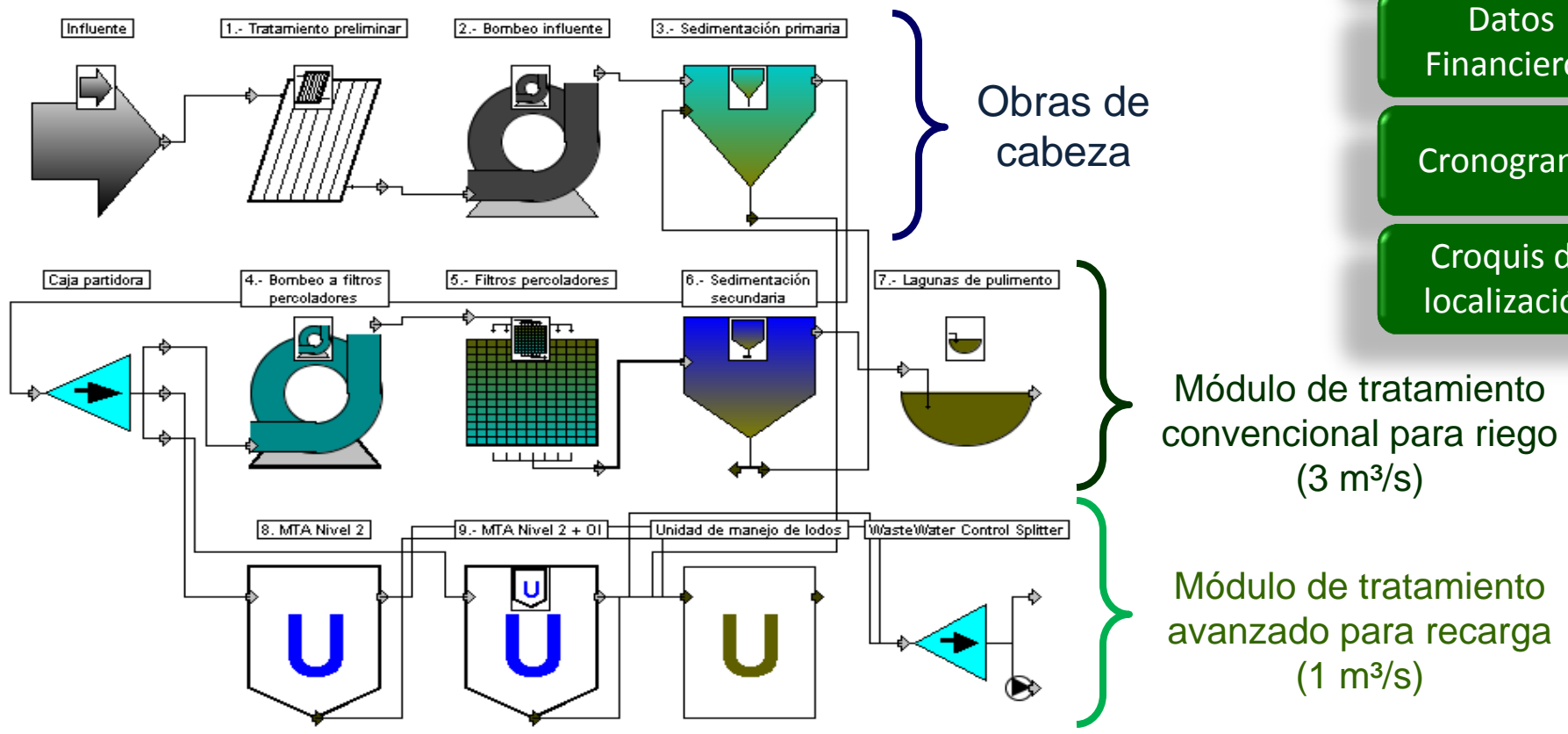

Líder del proyecto: Conagua (www.conagua.gob.mx)

4

P.T.A.R. El Caracol

Valle de México

Datos técnicos

Datos Financieros

Cronograma

Croquis de localización

Resumen de inversiones

Componente del Proyecto	Inversión
Obra de toma y planta de bombeo, 4 m ³ /s	80
Conducciones de agua cruda y tratada, 4 m ³ /s	100
Planta de tratamiento de aguas residuales	1 942
• para PELT y riego agrícola	437
• para reuso municipal, comercial, industrial	290
• para recarga de acuíferos	1 215
Riego tecnificado para 6,000 ha	300
Sistema de recarga al acuífero	200
Total	2 622

Cifras en millones de pesos

4

P.T.A.R. El Caracol

Valle de México

Datos técnicos

Datos Financieros

Cronograma

Croquis de localización

Cronograma

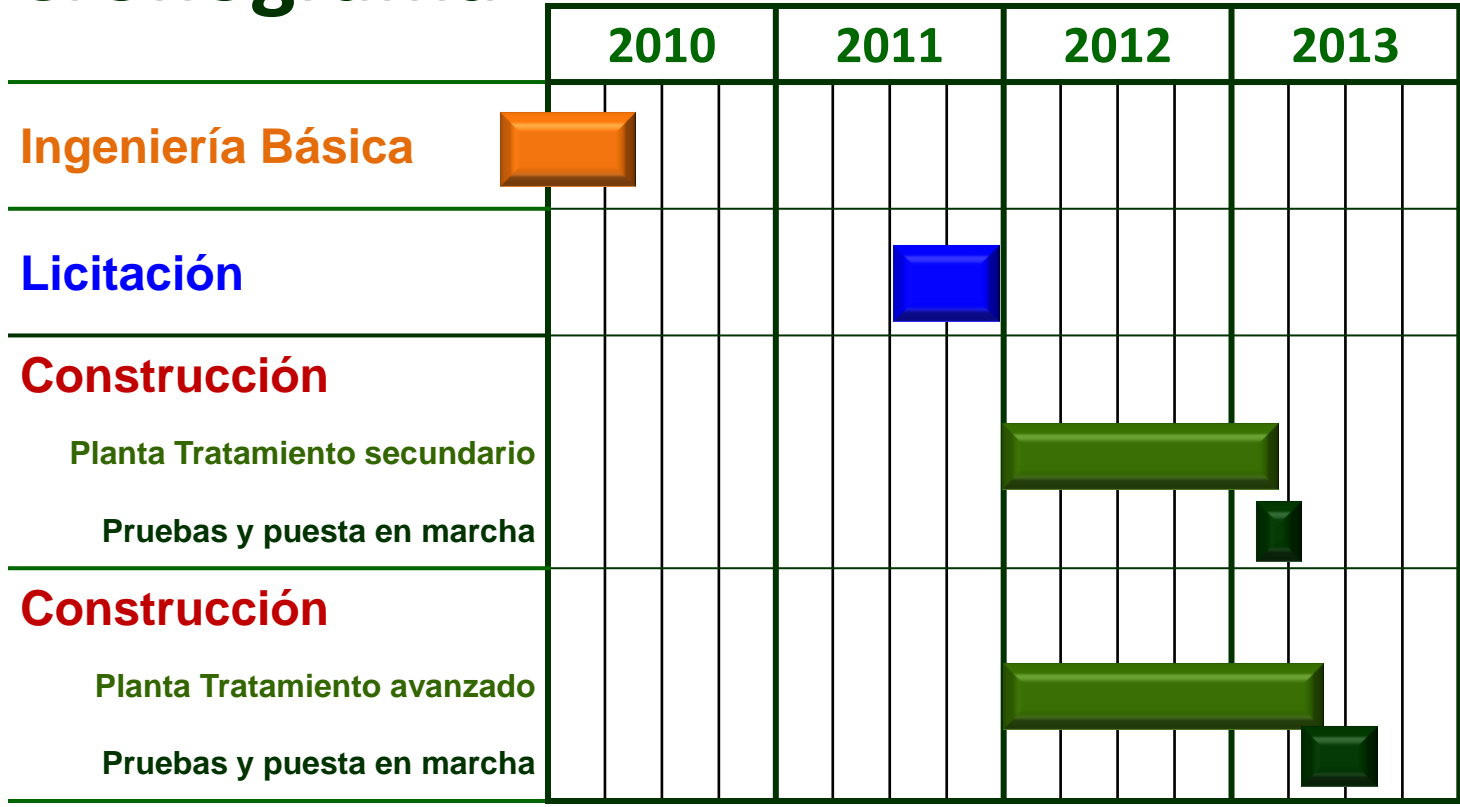

Líder del proyecto: Conagua (www.conagua.gob.mx)

4

P.T.A.R. El Caracol

Valle de México

Datos técnicos

Datos
Financieros

Cronograma

Croquis de
localización

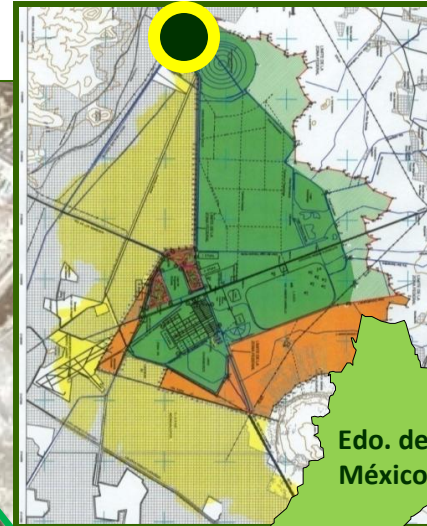

Edo. de México
D.F.

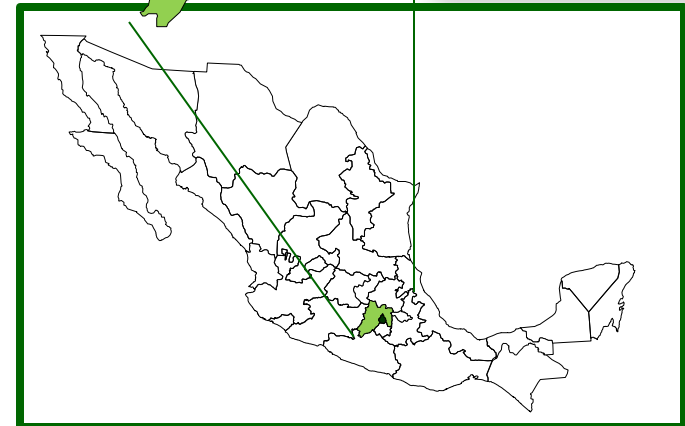

Líder del proyecto: Conagua (www.conagua.gob.mx)**5**

Túnel Emisor Oriente

Estudios hidrológicos e hidráulicos concluyen en la necesidad de reforzar el Sistema Principal de Drenaje con obras para desalojar hasta 150 m³/s adicionales y otras para aumentar la capacidad de regulación en temporadas de lluvia.

El Túnel Emisor Oriente reforzará el Sistema Principal de Drenaje de la Zona Metropolitana del Valle de México (ZMVM) en beneficio de sus 20 millones de habitantes.

Al contar con una capacidad suficiente para el desalojo de las aguas residuales y pluviales, lo que dará sustentabilidad hídrica a la ZMVM al disminuir el riesgo de inundaciones.

[Valle de México](#)[Datos técnicos y empresas](#)[Datos Financieros](#)[Cronograma](#)[Croquis de localización](#)

5

Túnel Emisor Oriente

Características del túnel

Diámetro:	7 m	Capacidad:	150 m ³ /s
Longitud:	62 km	Período de retorno:	50 años
Profundidad:	30 a 150 m		
Desnivel:	100 m		
Lumbreras:	24		

Valle de México

Datos técnicos y empresas

Datos Financieros

Cronograma

Croquis de localización

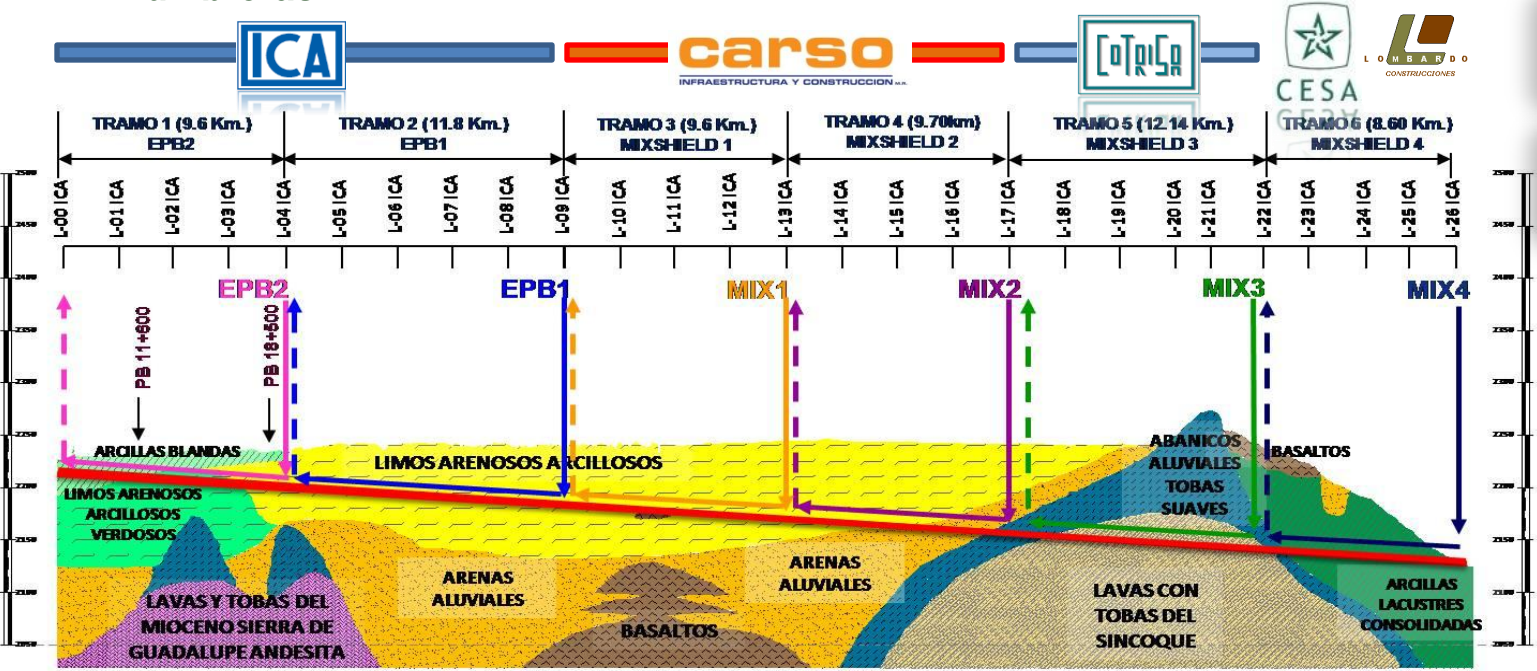

Líder del proyecto: Conagua (www.conagua.gob.mx)

5

Túnel Emisor Oriente

Valle de México

Datos técnicos y empresas

Datos Financieros

Cronograma

Croquis de localización

Aportación		Millones de pesos
Federal		12 946
Fideicomiso 1928	Gob. D.F.	3 277
	Gob. Edo. Méx.	3 277
		19 500

Inversión total:

\$ 19 500 millones

Estas inversiones incluyen el I.V.A.

El 13 de agosto de 2008 se dio inicio a las obras; la excavación de lumbreras comenzó en septiembre del mismo año.

5

Túnel Emisor Oriente

Valle de México

Cronograma

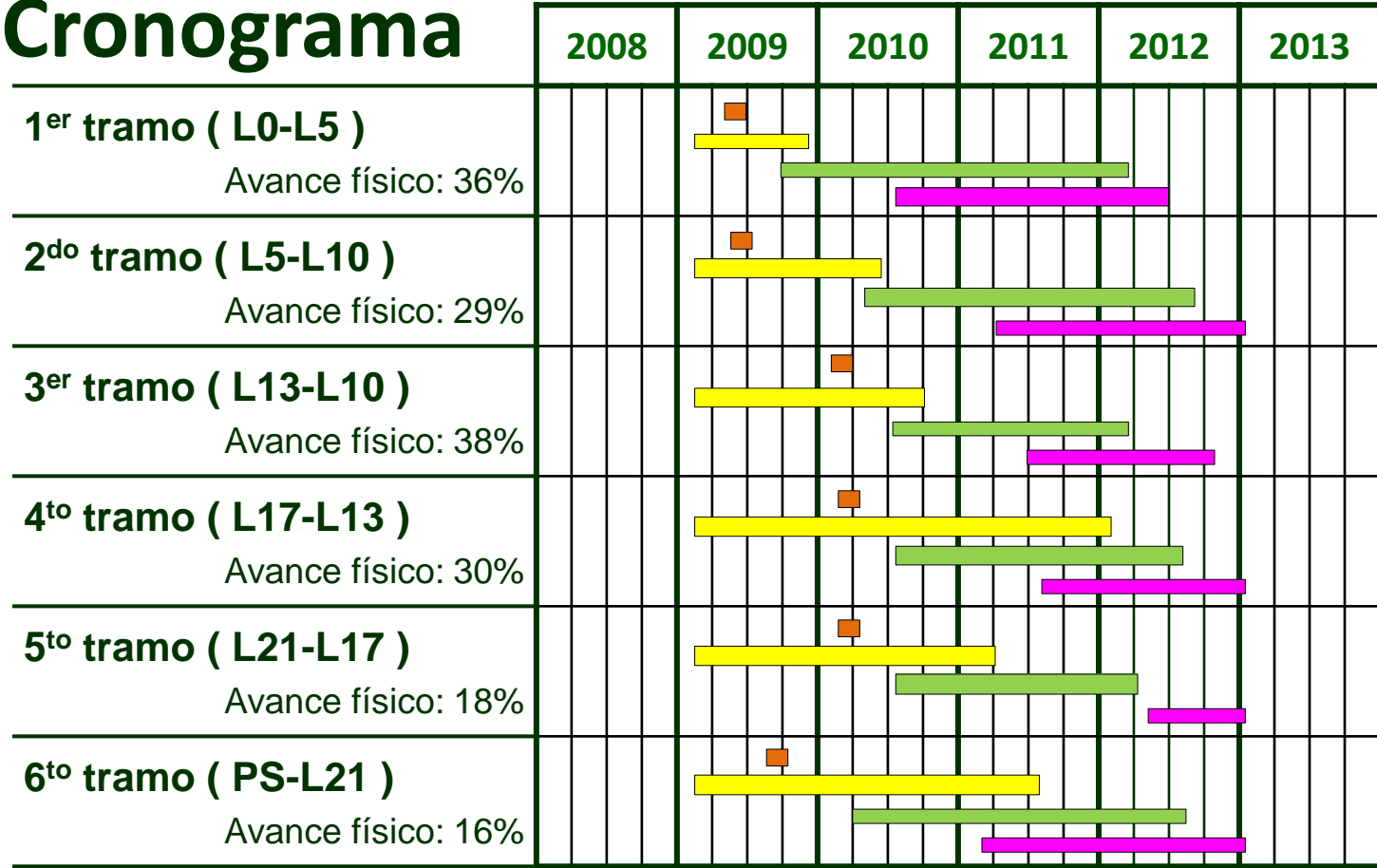

Datos técnicos y empresas

Datos Financieros

Cronograma

Croquis de localización

Avance global
físico: 41,83 %
financiero: 38,17 %

Suministro de equipo excavador

Construcción de lumbreras

Excavación del túnel

Revestimiento definitivo

Líder del proyecto: Conagua (www.conagua.gob.mx)

6

Obras de Drenaje

Valle de México

Croquis de localización

Estas obras se financiarán con recursos provenientes del Fideicomiso 1928 de BANOBRAS (D.F. y Edo. Méx.)

Estas inversiones incluyen el I.V.A.

Obras de drenaje	(MDP)	2008	2009	2010	2011	2012
Planta de Bombeo "Casa Colorada"	40 m ³ /s \$ 743,6					
Captaciones al Túnel Río de los Remedios	7 \$ 172,5					
Planta de Bombeo "Caracol" ¹	40 m ³ /s \$ 1 000,5					
Obras de emergencia ² (Plantas de Bombeo)	60 m ³ /s \$ 740					
Gran Canal Km 11+600	21 m ³ /s					
Casa Colorada Superficial	20 m ³ /s					
Vaso El Cristo	9 m ³ /s					
Canal de Sales	10 m ³ /s					

Total: \$ 2 656,6

1. Licitación de obra subterránea: 28 de diciembre de 2010. Licitación de obra superficial y equipamiento electromecánico: febrero de 2011.
2. Las obras de emergencia están concluidas y puestas en servicio.

6

Obras de Drenaje

Valle de México

Croquis de localización

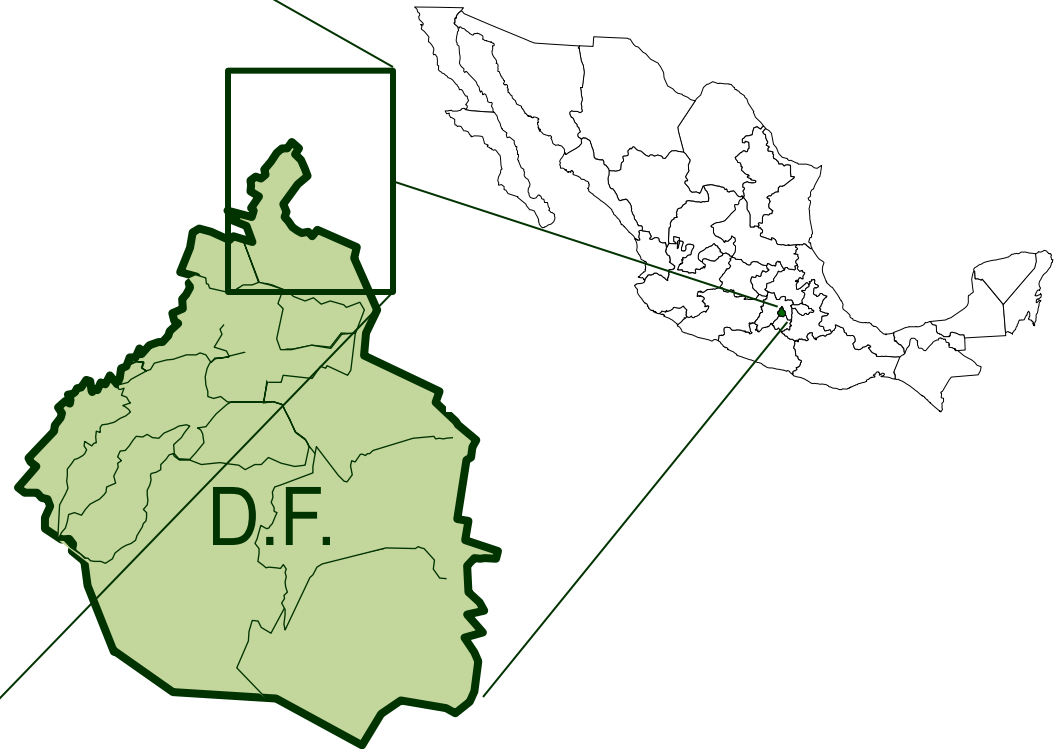
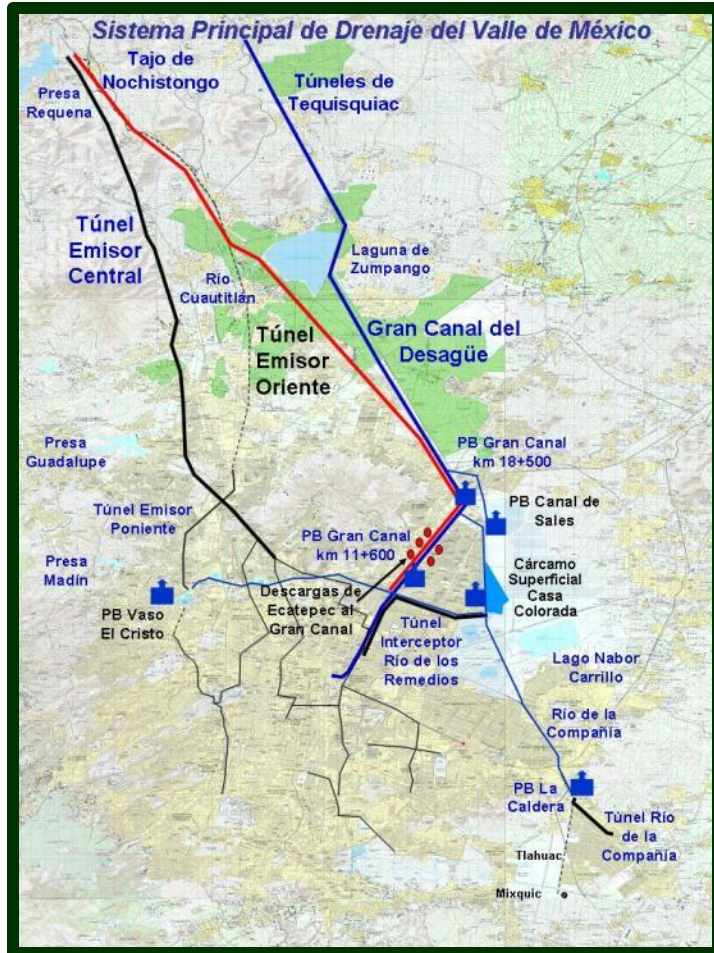

Líder del proyecto: Conagua (www.conagua.gob.mx)

7

Túnel Río de la Compañía

Valle de México

Diámetro: 5 m
Profundidad:
20 a 31 m

Este túnel es la obra principal para sustituir 6,7 km del canal Río de la Compañía en el tramo de mayor afectación de sus bordos.

La obra está concluida

P.B. La Caldera

TÚNEL RÍO DE LA COMPAÑÍA
JUNIO DE 2008

Obra

Inversión
(millones de pesos)

Túnel Río de la Compañía

535,7

Planta de Bombeo La Caldera

826,9

Captaciones

391,4

Inversión total (sin IVA)

1 754,0



Líder del proyecto: Conagua (www.conagua.gob.mx)

8

Túnel Río de los Remedios

Valle de
México

La construcción del túnel Interceptor Río de los Remedios terminó en julio de 2007, con financiamiento de aportaciones del Estado de México y del Distrito Federal al Fideicomiso 1928.



Contacto: rafael.carmona@conagua.gob.mx

11 abril 2011

Líder del proyecto: Conagua (www.conagua.gob.mx)

9

Entubamiento del Gran Canal

Valle de México

La obra se concluyó en julio de 2007.

La fuente de recursos fue el Decreto Presidencial de Estímulos Fiscales para destinar el pago de servicios por agua en bloque a cubrir gastos de inversión en materia hidráulica.

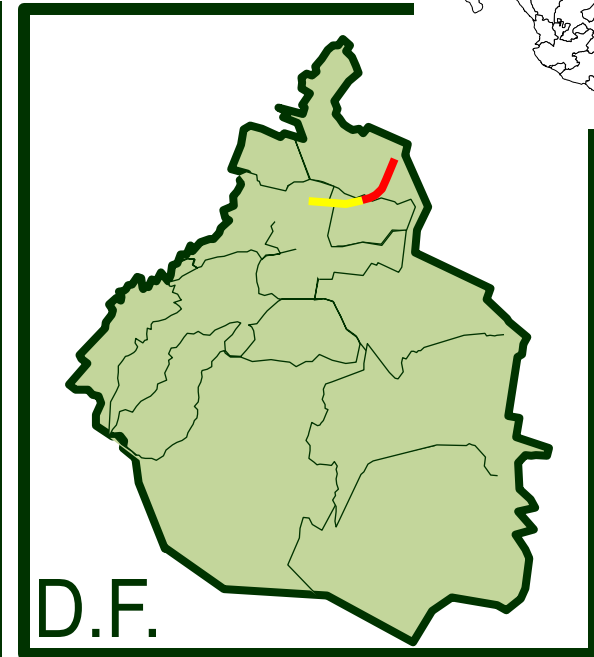

Líder del proyecto: Conagua (www.conagua.gob.mx)

10

Presas El Zapotillo

La Comisión Nacional del Agua y los Gobiernos de los Estados de Guanajuato y Jalisco, desarrollan el proyecto sobre el Río Verde, para aprovechar hasta 8,6 m³/s en el suministro de agua potable

- a:
- Ciudad de León, Gto. 3,8 m³/s
 - Altos de Jalisco 1,8 m³/s
 - Guadalajara, Jal. 3,0 m³/s

La población de León se abastece principalmente de agua subterránea. La sobreexplotación de los acuíferos se estima del orden de los 3 m de abatimiento anual.

Beneficio social:

1,1 mill. hab. León, Gto.
0,3 mill. hab. Los Altos, Jal.
1,4 millones de habitantes
más la derivación a Guadalajara

Presas

Datos técnicos

Datos
Financieros

Cronograma y
empresas

Croquis de
localización

El proyecto El Zapotillo permitirá transferir un volumen cercano a los 120 millones de m³ anuales, de la cuenca del Río Verde a la cuenca del Río Lerma, la cual está sobreexplotada.

10

Presas El Zapotillo

Datos básicos

Presas de almacenamiento: 911 Mm³

Altura de la cortina: 105 m

Acueducto: 140 km

diámetro: 2,54 m

Altura de bombeo: 500 m

Además de:

- Planta potabilizadora (3,8 m³/s)
- Dos plantas de bombeo
- Tanque de almacenamiento (100 mil m³)
- Macro-circuito de distribución en la ciudad de León, Gto.

Presas

Datos técnicos

Datos
Financieros

Cronograma y
empresas

Croquis de
localización

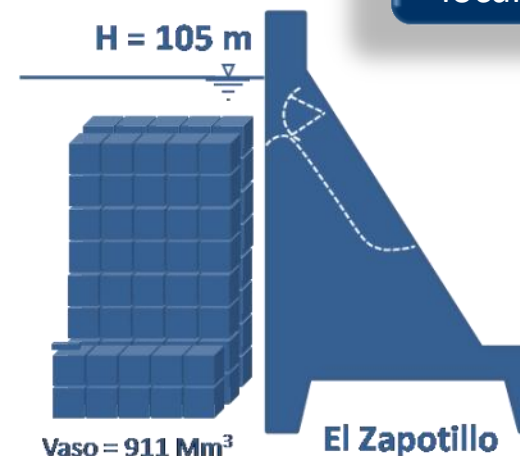

Líder del proyecto: Conagua (www.conagua.gob.mx)

10

Presas El Zapotillo

Presas

Datos técnicos

Datos Financieros

Cronograma y empresas

Croquis de localización

Fuentes de inversión (en millones, sin I.V.A.)	1	2
Presupuesto de Egresos de la Federación (PEF):	\$ 3 463	
Fideicomiso Fondo Nacional de Infraestructura:		\$ 2 626
Inversión privada:		\$ 2 733

- 1** Presa
- 2** Acueducto, potabilizadora y macro-circuito

Estado de Guanajuato:	\$ 233	
Estado de Jalisco:	\$ 195	
subtotales:	\$ 3 891	\$ 5 359
suma:	\$ 9 250	

Áreas de oportunidad para el sector privado:

Inversión total* \$ 10 050*

***Incluye**
\$485 millones
Tenencia de la Tierra
\$315 millones
Línea de Alta Tensión

- 1** La construcción de la presa será realizada, bajo la Ley de Obra Pública, por las empresas que presenten las mejores propuestas técnicas y económicas.
- 2** El acueducto, la planta potabilizadora y el macro-circuito serán construidos bajo el esquema DBOT (diseño, construcción, operación y transferencia), con una operación concesionada por 25 años.



Líder del proyecto: Conagua (www.conagua.gob.mx)

10

Presas El Zapotillo

Cronograma

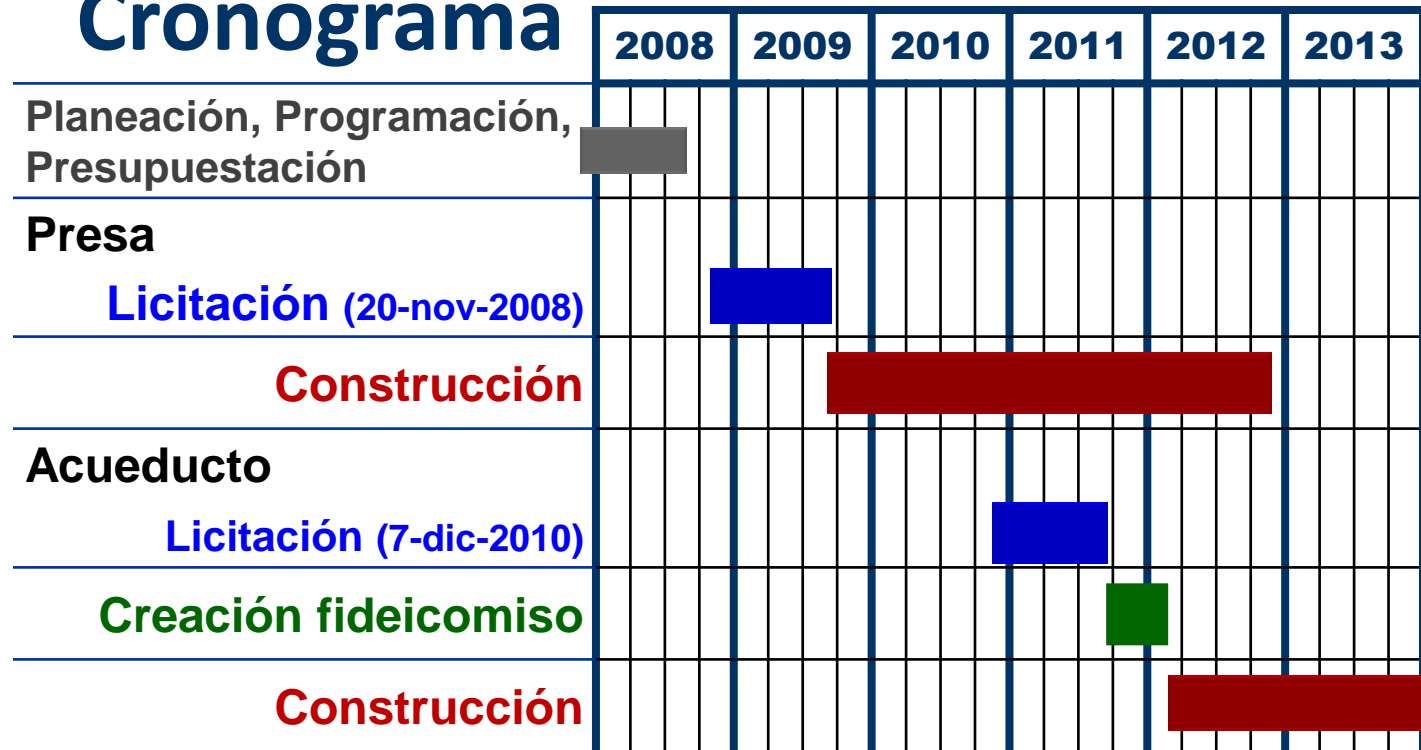

Presas

Datos técnicos

Datos Financieros

Cronograma y empresas

Croquis de localización

Construcción de la presa

Consortio ganador: La Peninsular Compañía Constructora, S.A. de C.V.; FCC Construcción, S.A.; Grupo Hermes, S.A de C.V

Construcción de la presa
Avance físico: 23,36 %
Avance financiero: 29,64 %

Líder del proyecto: Conagua (www.conagua.gob.mx)

10

Presas El Zapotillo

El sitio de la presa se ubica a 100 km de Guadalajara, sobre el río Verde, en Jalisco.



Presas

Datos técnicos

Datos
Financieros

Cronograma y
empresas

Croquis de
localización

Líder del proyecto: CEA, Jalisco (www.ceajalisco.gob.mx)



Presas El Purgatorio

La Comisión Nacional del Agua y el Gobierno del Estado de Jalisco, impulsan el Proyecto El Purgatorio, sobre el Río Verde, para aprovechar :

5,6 m³/s

- | | |
|---|-----------------------|
| • Aprovechamiento presa El Salto (existente) | 0,8 m ³ /s |
| • Derivación de la presa El Zapotillo | 3,0 m ³ /s |
| • Captación por cuenca propia presa El Purgatorio | 1,8 m ³ /s |

La zona conurbada de Guadalajara se abastece principalmente de agua superficial. El 60% del suministro actual proviene del Lago de Chapala.

Beneficio social:
4,1
millones de habitantes

El proyecto El Purgatorio, apoyado en el proyecto “El Zapotillo”, permitirá preservar el Lago de Chapala y contribuir al rescate ecológico de la cuenca Lerma – Chapala.

Presas

Datos técnicos

Datos
Financieros

Cronograma

Croquis de
localización



Presas El Purgatorio

Presas

Datos técnicos

Datos
Financieros

Cronograma

Croquis de
localización

Datos básicos

Presas de almacenamiento: 35 Mm³

Altura de la cortina: 28 m

Acueducto: 6,0 km

Altura de bombeo: 580 m

Túnel: 200 m

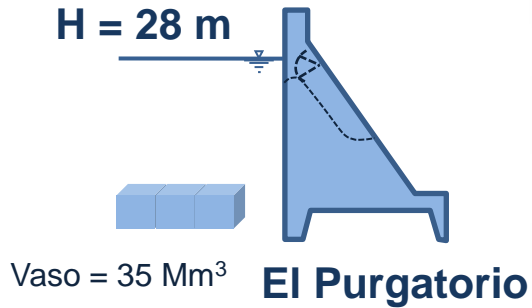

Además de:

- Planta de bombeo
- Planta potabilizadora Ocotillo: 2,0 m³/s
- Ampliación planta potabilizadora San Gaspar: 3,6 m³/s
- Tanque de cambio de régimen (TCR): 240 000 m³
- Sistemas sur y poniente de distribución

Líder del proyecto: CEA, Jalisco (www.ceajalisco.gob.mx)



Presas El Purgatorio

Fuentes de inversión

(cifras en millones, con I.V.A.)

1

Presas, TCR y
acueducto

2

Potabilizadoras
y distribución

**Presupuesto de Egresos
de la Federación (PEF):**

\$ 1 927

\$ 855

Estado de Jalisco:

\$ 2 005

\$ 1 003

Inversión total:

\$ 3 932

\$ 1 858

\$ 5 790

Presas

Datos técnicos

**Datos
Financieros**

Cronograma

Croquis de
localización

Áreas de oportunidad para el sector privado:

- La construcción de todo el sistema será realizada, bajo la Ley de Obra Pública, por las empresas que presenten las mejores propuestas técnicas y económicas.



Presas El Purgatorio

Presas

Datos técnicos

Datos
Financieros

Cronograma

Croquis de
localización

Cronograma

	2011	2012	2013
Estudios	[Barra azul]		
Proceso de Licitación	[Barra roja]		
Proyecto y construcción			
• <i>Presas</i>		[Barra verde]	
• <i>Acueducto de impulsión</i>		[Barra azul]	
• <i>Acueducto a gravedad</i>		[Barra azul]	
• <i>Tanque de cambio de régimen</i>		[Barra azul]	
• <i>Ampliación planta potabilizadora San Gaspar</i>	[Barra morada]		
• <i>Planta potabilizadora Ocotillo</i>	[Barra morada]		
• <i>Acuaférico sur</i>	[Barra azul]		
• <i>Acuaférico poniente</i>	[Barra azul]		

Líder del proyecto: CEA, Jalisco (www.ceajalisco.gob.mx)



Presas El Purgatorio

El sitio de la presa se ubica sobre el río Verde, en el municipio de Zapopan, Jalisco.



Presas

Datos técnicos

Datos
Financieros

Cronograma

Croquis de
localización



Líder del proyecto: CEA, San Luis Potosí (www.ceaslp.gob.mx)

12

Presas El Realito

La Comisión Nacional del Agua y los Gobiernos de los Estados de San Luis Potosí y Guanajuato, desarrollan el proyecto para construir una presa que regule 2 m³/s, y se aproveche para el suministro de agua potable a:

Z.C. San Luis Potosí	1 m ³ /s (1 ^a . etapa)
Celaya, Gto.	1 m ³ /s (2 ^a . etapa)

El proyecto se ha concebido para abastecer de agua potable a la zona conurbada de San Luis Potosí, así como a la ciudad de Celaya, en Guanajuato.

Beneficio social:
800 mil
habitantes (1^a. etapa)

Este proyecto permitirá reducir los abatimientos de los acuíferos y evitar el incremento gradual de los hundimientos que afectan a la infraestructura urbana y las viviendas.

Presas

Datos técnicos

Datos
Financieros

Cronograma y
empresas

Croquis de
localización

12

Presas El Realito

Presas

Datos técnicos

Datos
Financieros

Cronograma y
empresas

Croquis de
localización

Regulación de 2 m³/s

Presas de almacenamiento: 50 Mm³

Altura de la cortina: 88 m

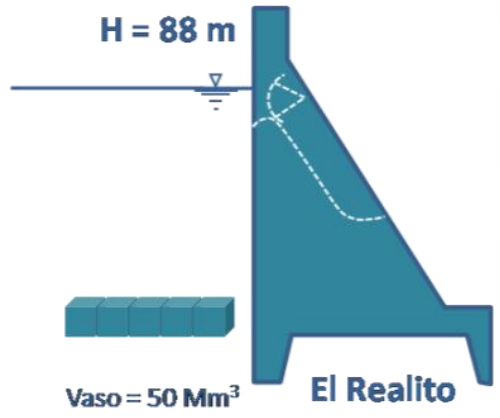

Aprovechamiento de 1 m³/s

1ª. etapa, Z.C. San Luis Potosí

Acueducto: 133 km

diámetros: de 0,91 m hasta 1,42 m

Altura de bombeo: 1 050 m

Este proyecto incluye la implementación de un programa de **Mejora Integral de la Gestión (MIG)** en la prestación de los servicios en la Z.C. de San Luis Potosí, que permita la factibilidad financiera de la inversión.

Líder del proyecto: CEA, San Luis Potosí (www.ceaslp.gob.mx)

12

Presas El Realito

Presas

Datos técnicos

Datos Financieros

Cronograma y empresas

Croquis de localización

Fuentes de inversión

(cifras en millones, sin I.V.A.)

1ª. etapa, Z.C. San Luis Potosí

	1	2	3
Presupuesto de Egresos de la Federación (PEF):	\$ 835		
Fideicomiso Fondo Nacional de Infraestructura:		\$ 817	\$ 352
Inversión privada:		\$ 1 896	\$ 528
1 Presa www.conagua.gob.mx	\$ 835	\$ 2 713	\$ 880
2 Acueducto y planta potabilizadora www.ceaslp.gob.mx	Inversión total \$ 4 428		
3 Mejora Integral de la Gestión (MIG) www.interapas.com			
subtotal			

Áreas de oportunidad para el sector privado

- La construcción de la presa (\$835 MDP) se realiza, bajo la Ley de Obra Pública, por la empresa que presentó las mejores propuestas técnicas y económicas.
- El acueducto, la planta potabilizadora y la Mejora Integral de la Gestión, serán construidos bajo el esquema DBOT (diseño, construcción, operación y transferencia), con una operación concesionada por 23 años.

Líder del proyecto: CEA, San Luis Potosí (www.ceaslp.gob.mx)

12

Presas El Realito

Cronograma

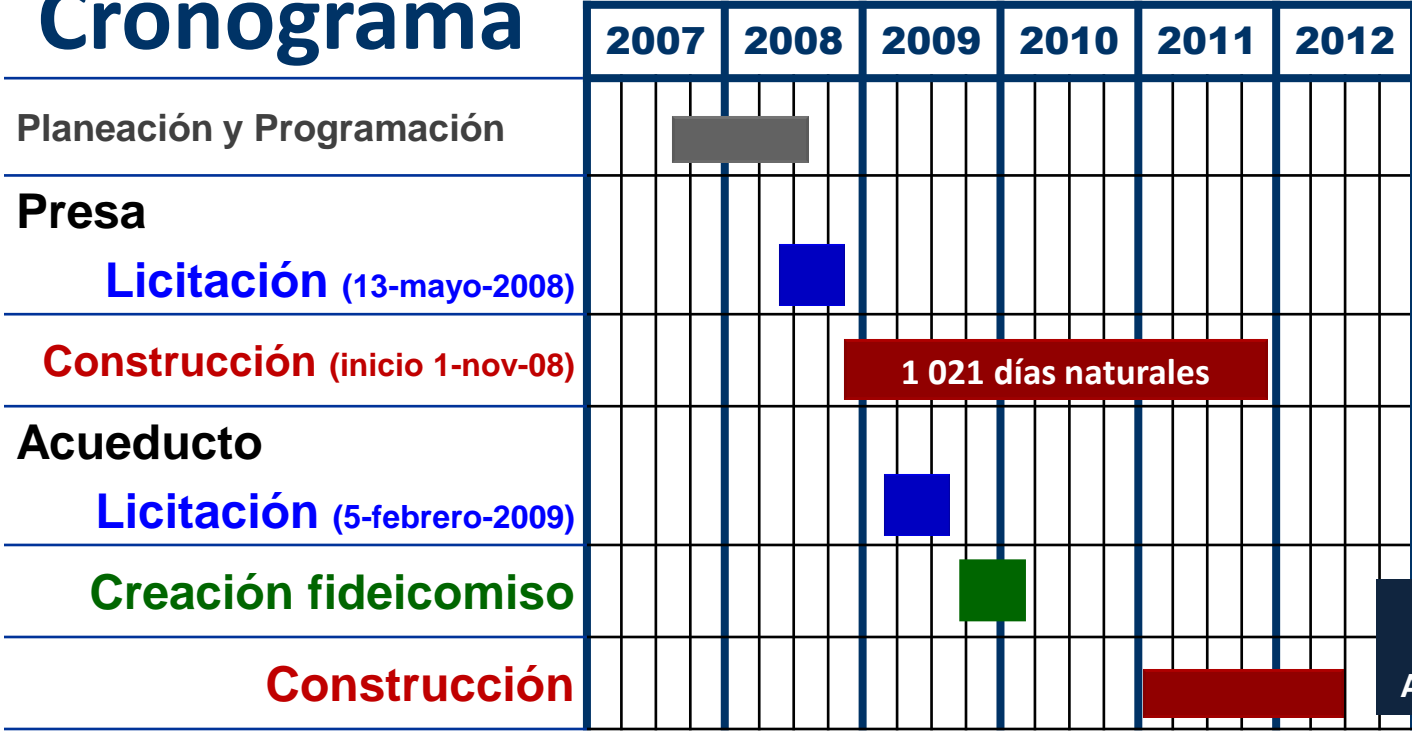

Presas

Datos técnicos

Datos
Financieros

Cronograma y
empresas

Croquis de
localización

Construcción de la presa
Avance físico: 37,35 %
Avance financiero: 26,10 %

Sorcio ganador (presa): Constructora de Infraestructura Latinoamericana, S.A. de C.V.; Carso Infraestructura y Construcción, S.A. de C.V.; Desarrollo y Construcciones Urbanas, S.A. de C.V.; Pavimentaciones, Caminos y Compactaciones, S.A. de C.V.; Construcciones Zugusa, S.A. de C.V; Tecnología y Sistemas, S.A.

Sorcio ganador (acueducto): CONOISA (ICA); AQUALIA (FCC) ; SAT (Mitsui).

Líder del proyecto: CEA, San Luis Potosí (www.ceaslp.gob.mx)

12

Presas El Realito

Presas

Datos técnicos

Datos
Financieros

Cronograma y
empresas

Croquis de
localización

La presa se ubica sobre el río Sta. María,
en el municipio de San Luis de la Paz, Gto.,
muy próximo al límite estatal entre
Guanajuato y San Luis Potosí



Líder del proyecto: CEA, Oaxaca (www.cea.oaxaca.gob.mx)

13

Presas Paso Ancho

El Gobierno del Estado de Oaxaca realiza los estudios de “Factibilidad técnica de las obras para el suministro de agua potable a la ciudad de Oaxaca y municipios conurbados”.

El proyecto consiste en aprovechar los escurrimientos superficiales del río Atoyac, para abastecimiento de agua y generación de energía eléctrica, mediante la construcción de una presa de almacenamiento, localizada aguas abajo de la confluencia de los ríos Sola y Atoyac.

**Beneficio social:
500 mil
habitantes**

Presas

Datos técnicos

Datos
Financieros

Cronograma

Croquis de
localización

La producción actual es insuficiente para satisfacer la demanda de la población, el 95% de la población tiene servicio discontinuo (tandeado) y el 60% recibe máximo 5 horas al día.

Líder del proyecto: CEA, Oaxaca (www.cea.oaxaca.gob.mx)

13 *Presas Paso Ancho*

Caudal firme de hasta 2,9 m³/s

Presas de almacenamiento: 47 Mm³

Altura de la cortina: 60 m

Caudal de proyecto: 1,1 m³/s

Acueducto: 99 km

Ramales de entrega: 20 km

Altura de bombeo: 462 m

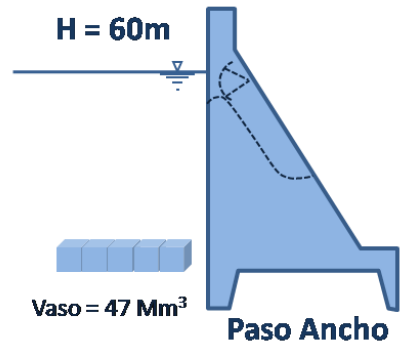

Planta Potabilizadora

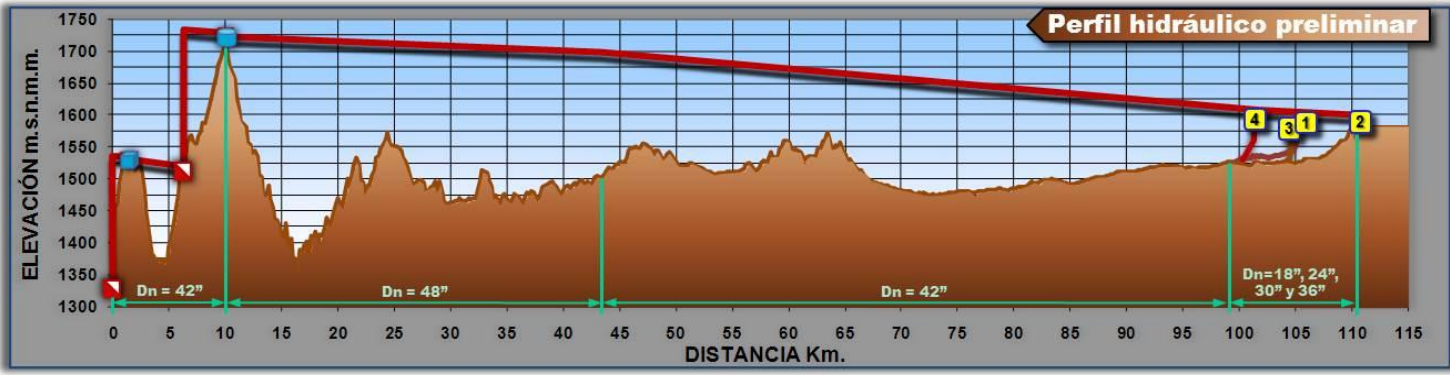

Tramo por bombeo: 10 km
diámetro: 1,07 m

Tramo por gravedad: 33 km
diámetro: 1,22 m

Tramo por gravedad: 56 km
diámetro: 1,07 m

Presas

Datos técnicos

Datos
Financieros

Cronograma

Croquis de
localización

Líder del proyecto: CEA, Oaxaca (www.cea.oaxaca.gob.mx)

13

Presas Paso Ancho

Presas

Datos técnicos

Datos
Financieros

Cronograma

Croquis de
localización

Posibles Fuentes de inversión

	Presa	Acueducto P.B. - P. Pot.
Presupuesto de Egresos de la Federación (PEF):	\$ 941	
Fideicomiso Fondo Nacional de Infraestructura:		\$ 833
Inversión privada:		\$ 867
subtotal	\$ 941	\$ 1 700
Inversión total estimada	\$ 2 641	

Áreas de oportunidad para el sector privado

- La construcción de la presa **podría** ser realizada, bajo la Ley de Obra Pública, por las empresas que presenten las mejores propuestas técnicas y económicas.
- El acueducto, las dos plantas de bombeo y la planta potabilizadora, **podrían** ser construidos bajo el esquema DBOT (diseño, construcción, operación y transferencia), con una operación concesionada por 25 años.

13

Presas Paso Ancho

Presas

Datos técnicos

Datos Financieros

Cronograma

Croquis de localización

Cronograma

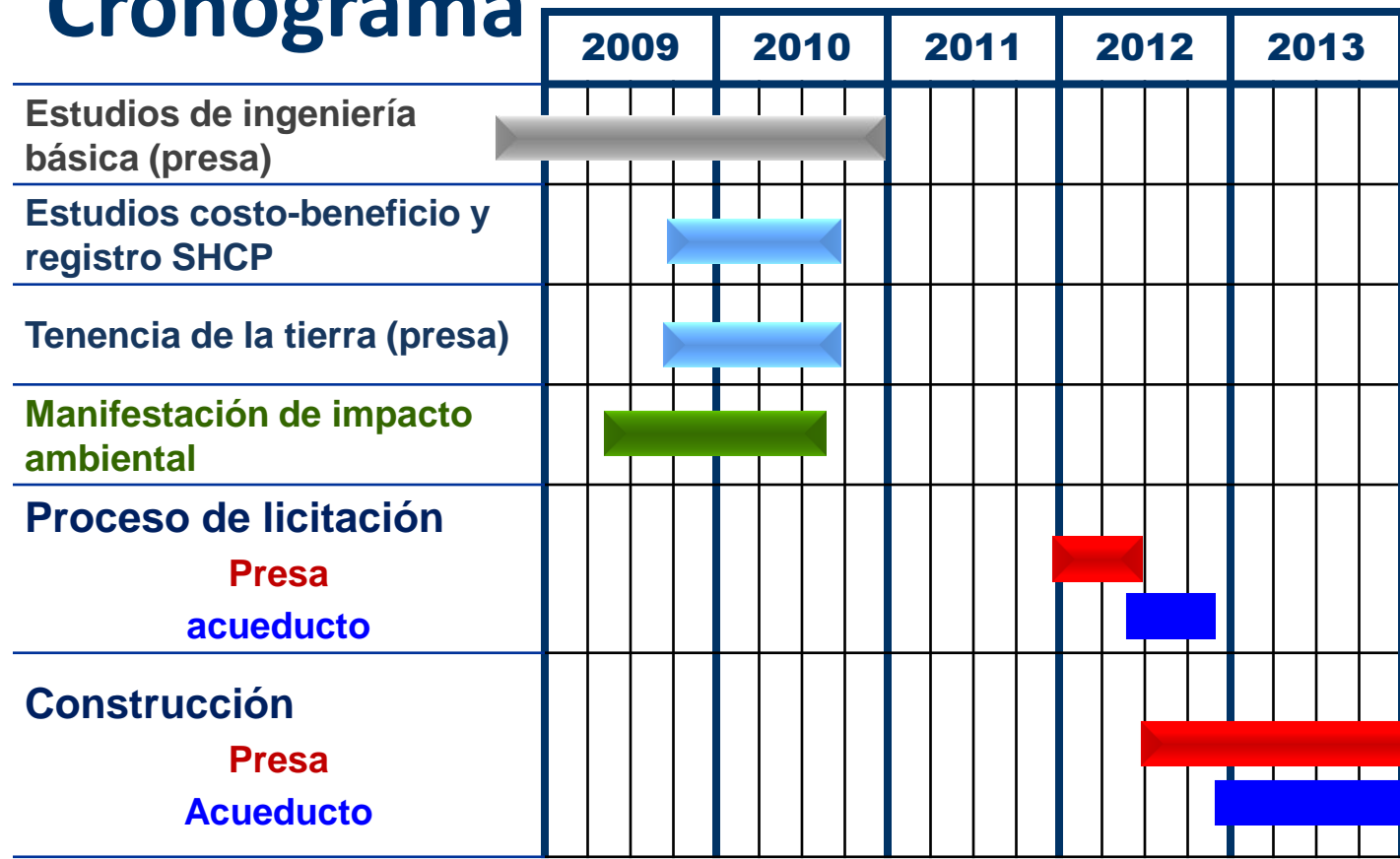

Líder del proyecto: CEA, Oaxaca (www.cea.oaxaca.gob.mx)

13

Presas Paso Ancho

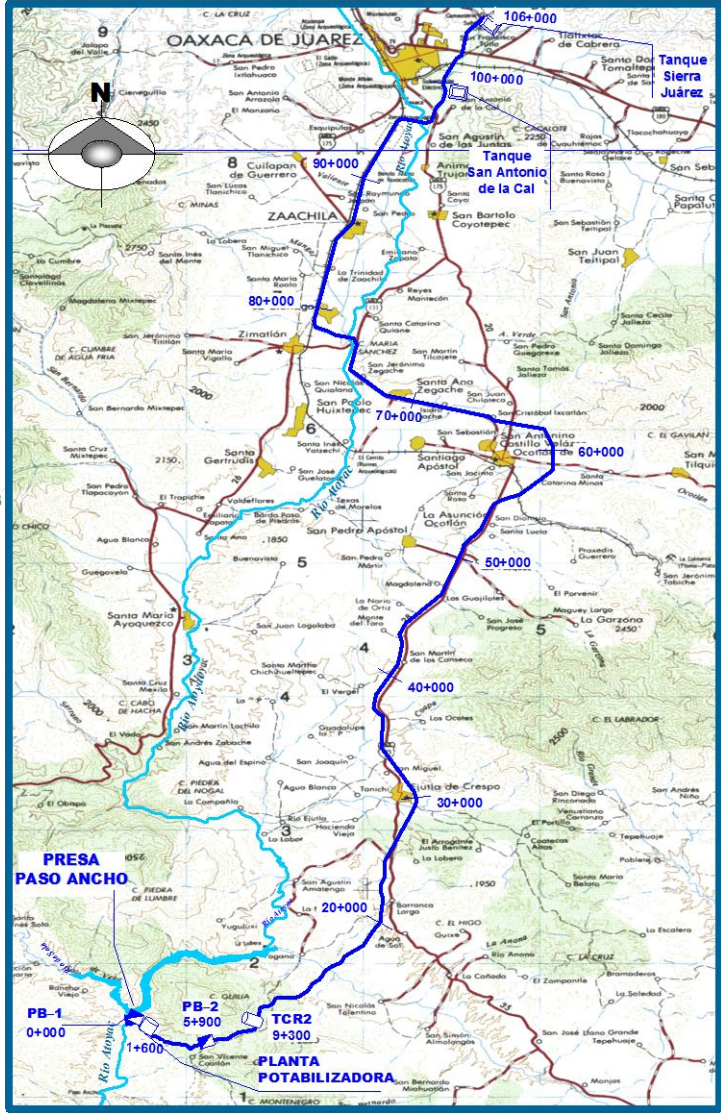

Presas

Datos técnicos

Datos Financieros

Cronograma

Croquis de localización

Líder del proyecto: CEAT Tamaulipas (www.ceat.tamaulipas.gob.mx)

14

Acueducto Falcón - Matamoros

El agua de la presa Falcón se transita por el Río Bravo a lo largo de 442 Km, presentando pérdidas considerables por evaporación, infiltración y evapotranspiración.

El abastecimiento de agua potable a las ciudades* fronterizas de Tamaulipas se realiza captando esta agua, con el riesgo para la salud por el derrame de químicos y derivados del petróleo al río.

Beneficio social:
2
millones de
habitantes

Acueductos

Datos técnicos

Datos
Financieros

Cronograma

Croquis de
localización

El proyecto Falcón - Matamoros pretende asegurar el abasto para los próximos 20 años de las poblaciones de Tamaulipas ubicadas en la cuenca baja del río Bravo.

* 9 localidades urbanas más algunas zonas rurales de los municipios de Matamoros y Río Bravo.

14

Acueducto Falcón - Matamoros

Acueductos

Datos técnicos

Datos
Financieros

Cronograma

Croquis de
localización

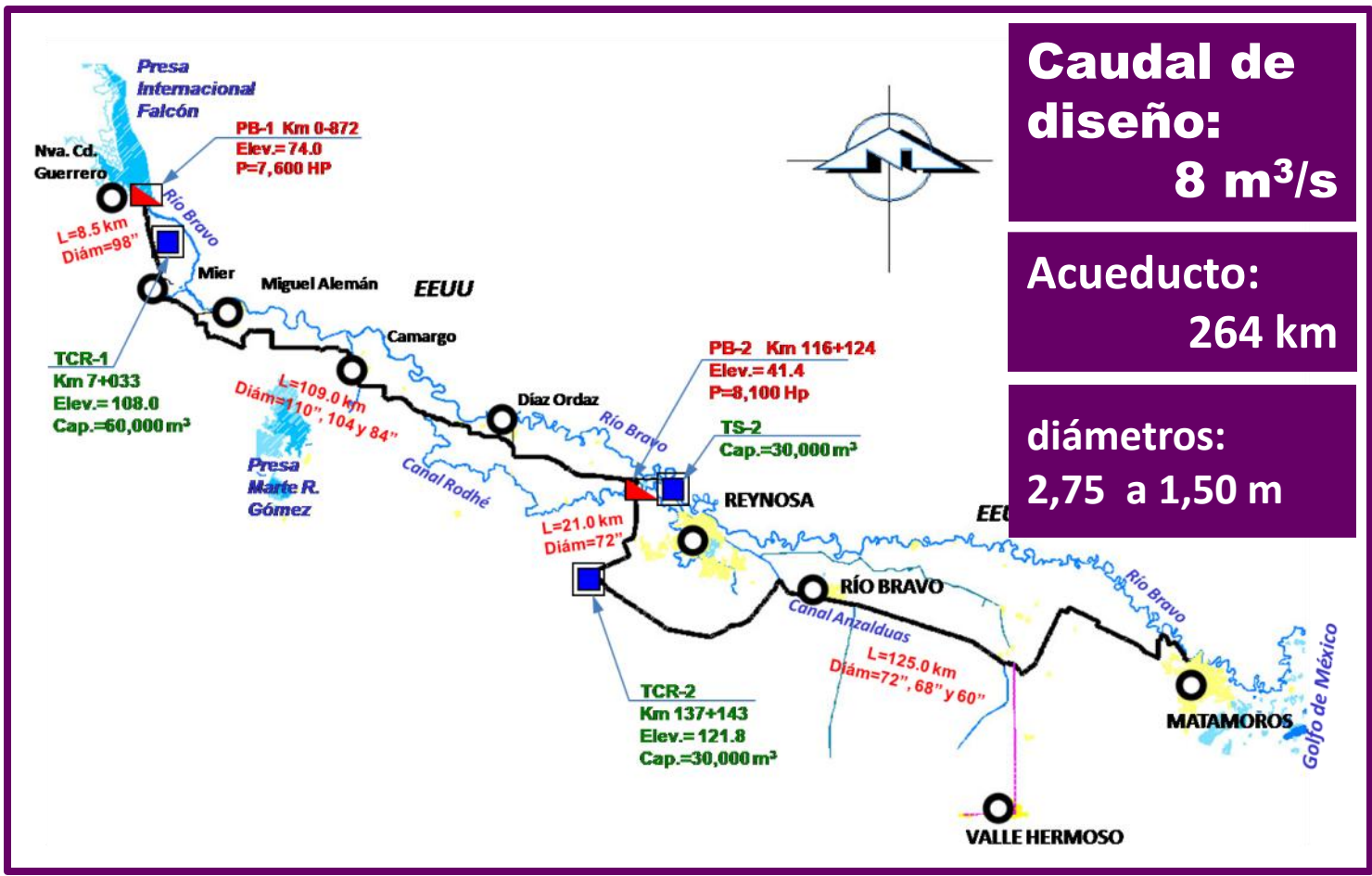

Líder del proyecto: CEAT Tamaulipas (www.ceat.tamaulipas.gob.mx)

14

Acueducto Falcón - Matamoros

Acueductos

Datos técnicos

Datos
Financieros

Cronograma

Croquis de
localización

Financiamiento del proyecto

Fideicomiso Fondo Nacional de
Infraestructura (FONADIN):

\$ 2 030

Inversión privada

Capital de riesgo:

\$ 1 637

Crédito:

\$ 2 881

Inversión (en millones)

\$ 6 548

Áreas de oportunidad para el
sector privado:

El acueducto será construido bajo el esquema DBOT (diseño, construcción, operación y transferencia), con una operación concesionada por 30 años.

14

Acueducto Falcón - Matamoros

Acueductos

Datos técnicos

Datos
Financieros

Cronograma

Croquis de
localización

Cronograma

	2009	2010	2011	2012
Obtención de derechos de agua	■			
Aprobación de la obra de toma	■		■	
Liberación de terreno	■			
Bases de licitación	■			
Licitación				
Formalización del fideicomiso				
Proyecto Ejecutivo				
Construcción				
Pruebas y puesta en marcha				

En revisión
Gobierno del Estado de Tamaulipas

Líder del proyecto: CEAT Tamaulipas (www.ceat.tamaulipas.gob.mx)

14

Acueducto Falcón - Matamoros

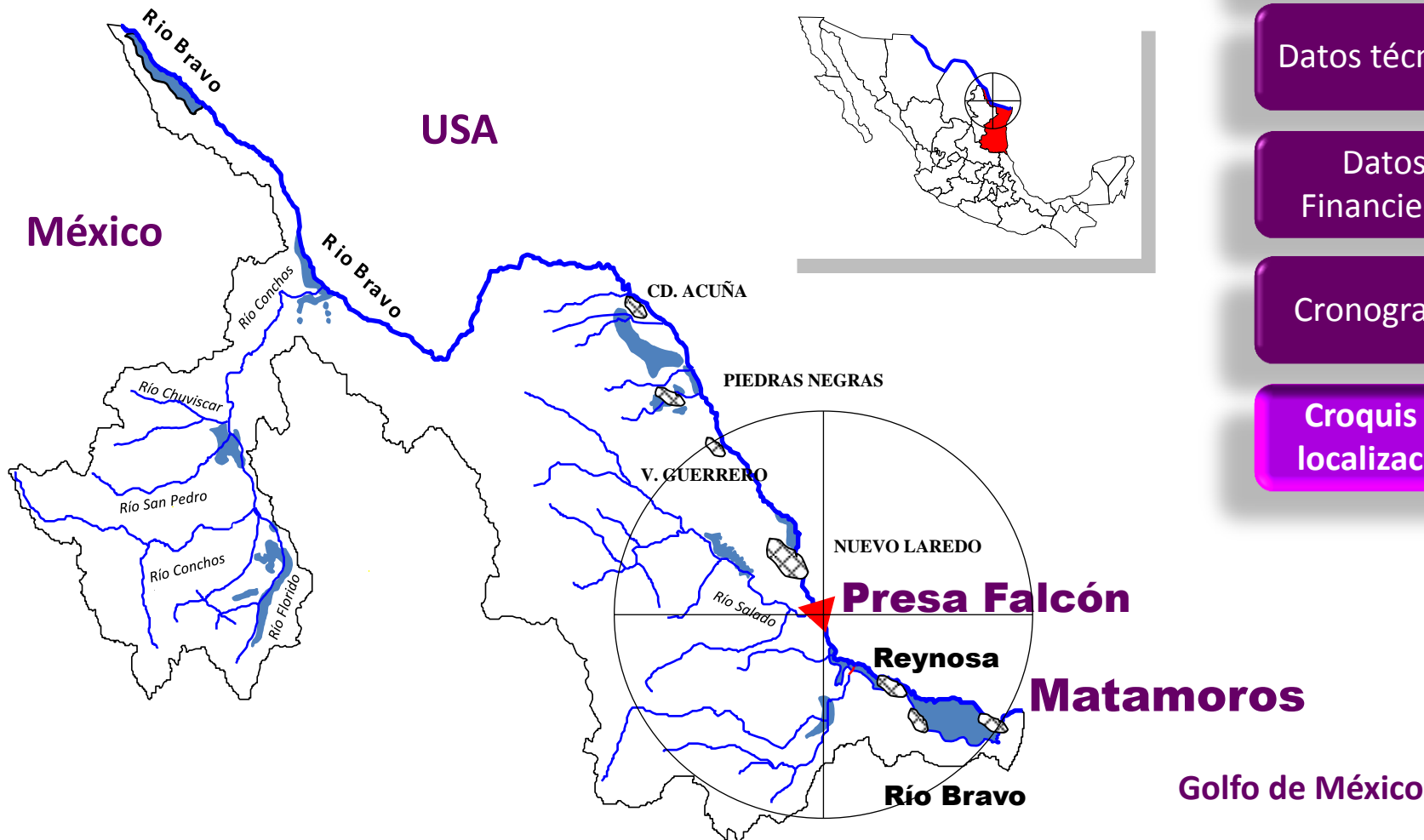

Acueductos

Datos técnicos

Datos
Financieros

Cronograma

Croquis de
localización

Líder del proyecto: CEA Sonora (www.ceasonora.gob.mx)

15

Acueducto Independencia

El abastecimiento de agua potable a la ciudad de Hermosillo en 2007 era de 4,3 m³/s; actualmente (2010) se abastece con 2,6 m³/s, provenientes exclusivamente de 5 acuíferos, por lo que se vive la mayor sequía de su historia.

Las fuentes subterráneas presentan niveles muy importantes de sobre explotación y tienden a disminuir su caudal.

Beneficio social:
720 mil habitantes
(2010)
970 mil habitantes
(2030)

Almacenamiento de las presas en Hermosillo (2010):

- Abelardo L. Rodríguez 0,00 Mm³ de 219,5 Mm³ de capacidad (0,0 %)
- El Molinito 1,04 Mm³ de 130,2 Mm³ de capacidad (0,8 %)

**El acuífero más grande, que es “Costa de Hermosillo”
tiene abatimientos de 1 a 3,5 metros por año.**

Acueductos

Datos técnicos

Datos
Financieros

Croquis de
localización

15

Acueducto Independencia

Acueductos

Datos técnicos

Datos
Financieros

Croquis de
localización

Caudal de diseño:
2,4 m³/s



Acueducto:
144 km

diámetros:
1,37 a 1,07 m

Desnivel:
363 m

Plantas de bombeo:
3

TANQUE HILLO.
CAD. 143+717.64
C.T. 305.00

REPRESO Y POTABILIZADORA
CAD. = 104+600.00 C.T. = 460.00

CAMBIO DE DIAMETRO DE 54" A 42"
CAD = 43+200.00, C.T. = 663.25

CAJA DE TRANSICION
CAD.= 3+120.00
C.T.=722.33

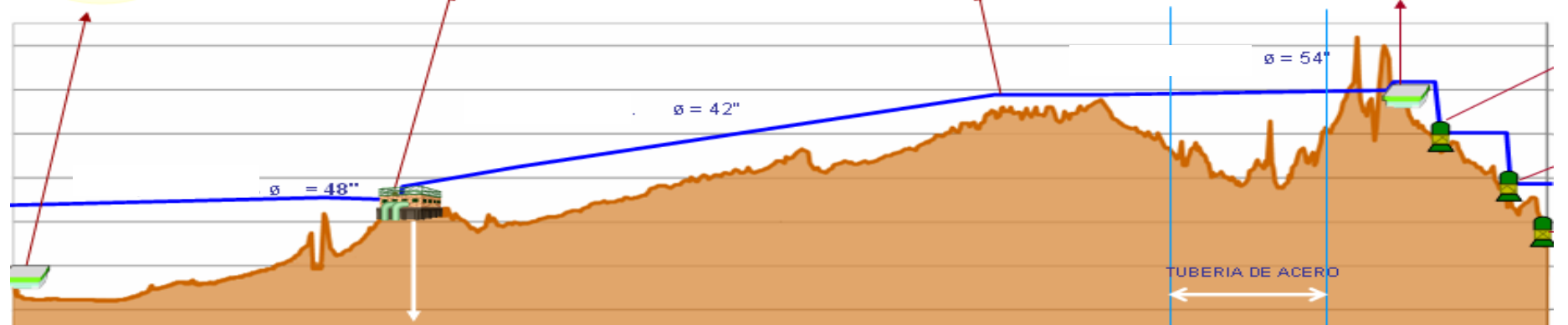

Líder del proyecto: CEA Sonora (www.ceasonora.gob.mx)

15

Acueducto Independencia

Acueductos

Datos técnicos

Datos
Financieros

Croquis de
localización

Financiamiento del proyecto

Presupuesto de Egresos de la Federación (PEF):

Hasta el 50%

Estado de Sonora:

Desde el 50%

Inversión (en millones)

\$ 2 443

El Fondo de Operación de Obras SONORA SI, dictaminó, el 5 de octubre de 2010, que la propuesta presentada por la empresa **Exploraciones Mineras del Desierto, S.A. de C.V.**, es la que reúne las condiciones necesarias, con un monto total de \$ 2 443 millones.

Áreas de oportunidad para el
sector privado:

El acueducto será construido bajo la Ley de Obra Pública, por las empresas que presenten las mejores propuestas técnicas y económicas.

Líder del proyecto: CEA Sonora (www.ceasonora.gob.mx)

15

Acueducto Independencia

Acueductos

Datos técnicos

Datos
Financieros

Croquis de
localización



Líder del proyecto: CEA, Querétaro (www.ceaqueretaro.gob.mx)

16

Acueducto II

Acueductos

Proyecto para suministrar 1,5 m³/s a la ciudad de Querétaro, que provendrán de los manantiales “El Infiernillo”. La longitud del acueducto es de 122 km, con una altura de bombeo de 1 200 m.

Beneficio social:
850 mil
habitantes

El gobierno del estado de Querétaro firmó (24-mayo-2007) un contrato de prestación de servicios con Controladora de Operaciones de Infraestructura, S.A. de C.V. (Grupo ICA), que consiste en elaboración del proyecto ejecutivo, construcción, equipamiento electromecánico, pruebas e inicio de operaciones; incluye una planta potabilizadora, obras de almacenamiento y conservación de Acueducto II por 214 meses (Inversión: \$ 2 854 millones).

Obra concluida (febrero de 2011)

Tramo de impulsión (24 km)

Túnel

Planta potabilizadora

Tramo de gravedad (98 km)

Presa de
captación

Plantas de
bombeo

Tanque de
regulación

Líder del proyecto: CAED, Durango (http://www.durango.gob.mx/principal/es/estructura_organica/directorio)

17

Agua Potable para Durango, Dgo.

La Ciudad de Durango se abastece de más de 75 pozos profundos del acuífero del Valle del Guadiana, los cuales extraen agua suficiente pero con contenidos de flúor y arsénico por encima de la norma.

Acueductos

Datos técnicos

Datos
Financieros

Cronograma

El proyecto se basa en:

• Potabilización de agua superficial de la presa Guadalupe Victoria

caudal
0,95 m³/s

• Potabilización de agua superficial de la presa Santiago Bayacora (incluye el intercambio de agua residual tratada con los agricultores)

1,27 m³/s

Adicionalmente ,se contempla desarrollar la infraestructura de entrega y distribución del agua adecuando la red existente (acueductos, plantas de bombeo, tanques de regulación, etc.)

2,22 m³/s

Beneficios
Social:
472 mil habitantes
Ecológico:
rescate del acuífero

17

Agua Potable para Durango, Dgo.

Acueductos

Datos técnicos

Datos
Financieros

Cronograma

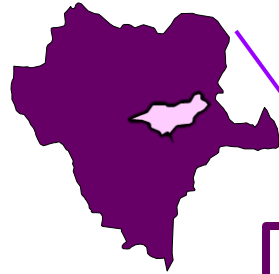

P. Potabilizadora	2 220 L/s
Acueductos (gravedad)	33,4 km
Presa Gpe. Victoria	5,8 km
Presa Santiago Bayacora	27,6 km
Acuaférico (gravedad)	93,6 km
Acuaférico (bombeo)	16,8 km



Líder del proyecto: CAED, Durango (http://www.durango.gob.mx/principal/es/estructura_organica/directorio)

17

Agua Potable para Durango, Dgo.

Se estima una inversión de 1 652 MDP

Actualmente se analizan dos líneas de financiamiento de las obras requeridas:

- Participación de la iniciativa privada, a través del **FONADIN**
- Programa de Agua Potable y Alcantarillado en Zonas Urbanas (**APAZU**), con participación de la federación, estado y municipio.

Con recursos del APAZU se han construido las primeras etapas del Macrocircuito Norte y Acueducto Sur-Oriente, por un monto de 198 MDP adicionales a la inversión considerada.

Con recursos del Fondo Concursable, se construye la Planta de Tratamiento Sur con capacidad de 600 l/s para propiciar el intercambio de agua tratada por agua de primer uso de las presas con los agricultores, la cual presenta un avance físico del 92%

Acueductos

Datos técnicos

Datos
Financieros

Cronograma

Líder del proyecto: CAED, Durango (http://www.durango.gob.mx/principal/es/estructura_organica/directorio)

17

Agua Potable para Durango, Dgo.

Acueductos

Datos técnicos

Datos
Financieros

Cronograma

Cronograma

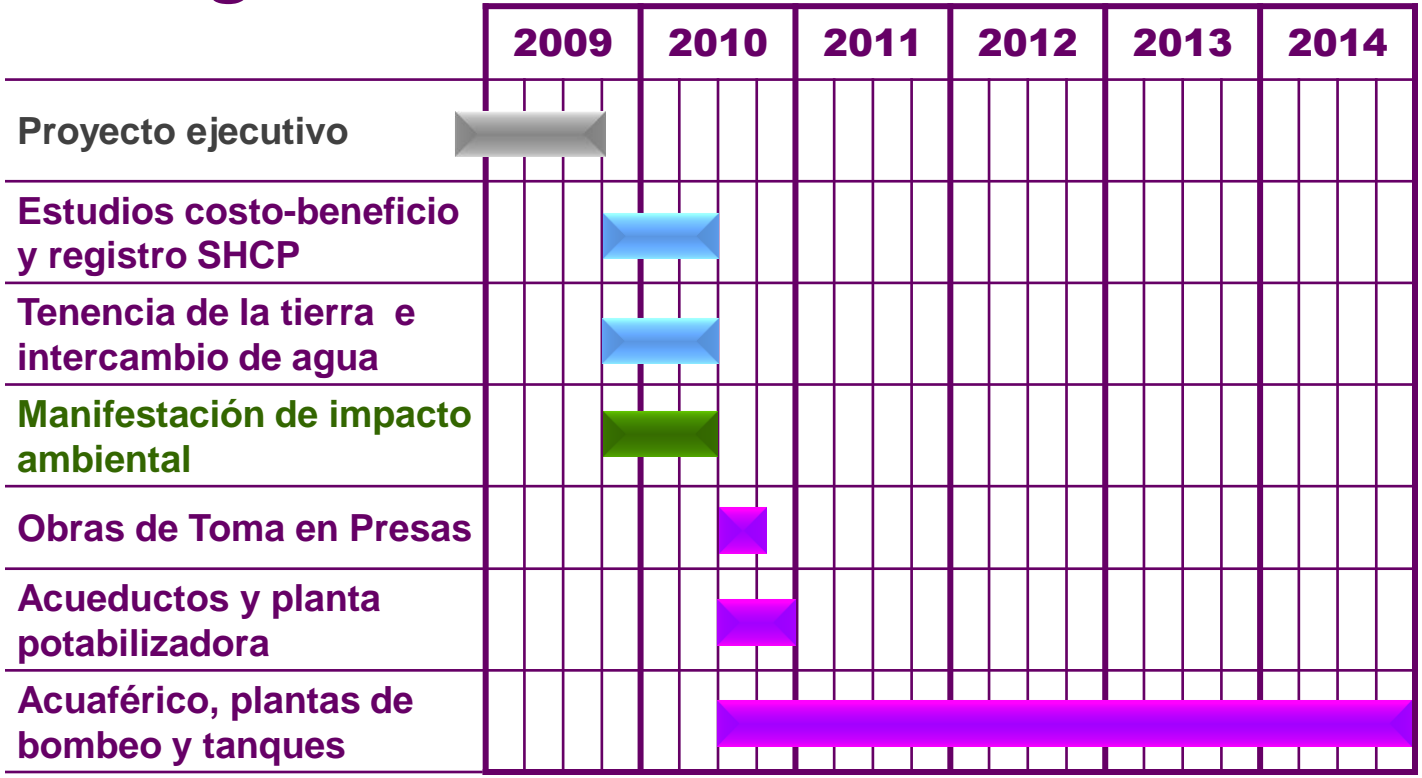

Líder del proyecto: CEA, B.C. (<http://www.cea.gob.mx/>)

18

Acueducto Río Colorado - Tijuana

Acueductos

Acueducto paralelo al existente en el tramo de impulsión, para aprovechar 1,3 m³/s que provendrán de la compra de agua a usuarios agrícolas del Valle de Mexicali, la longitud del acueducto es de 63,5 km, con una altura de bombeo de 1 250 m.

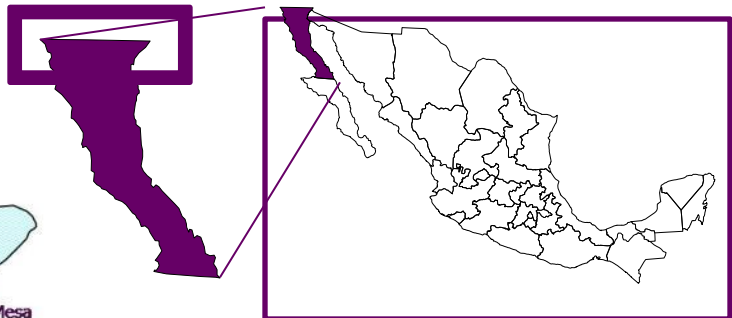
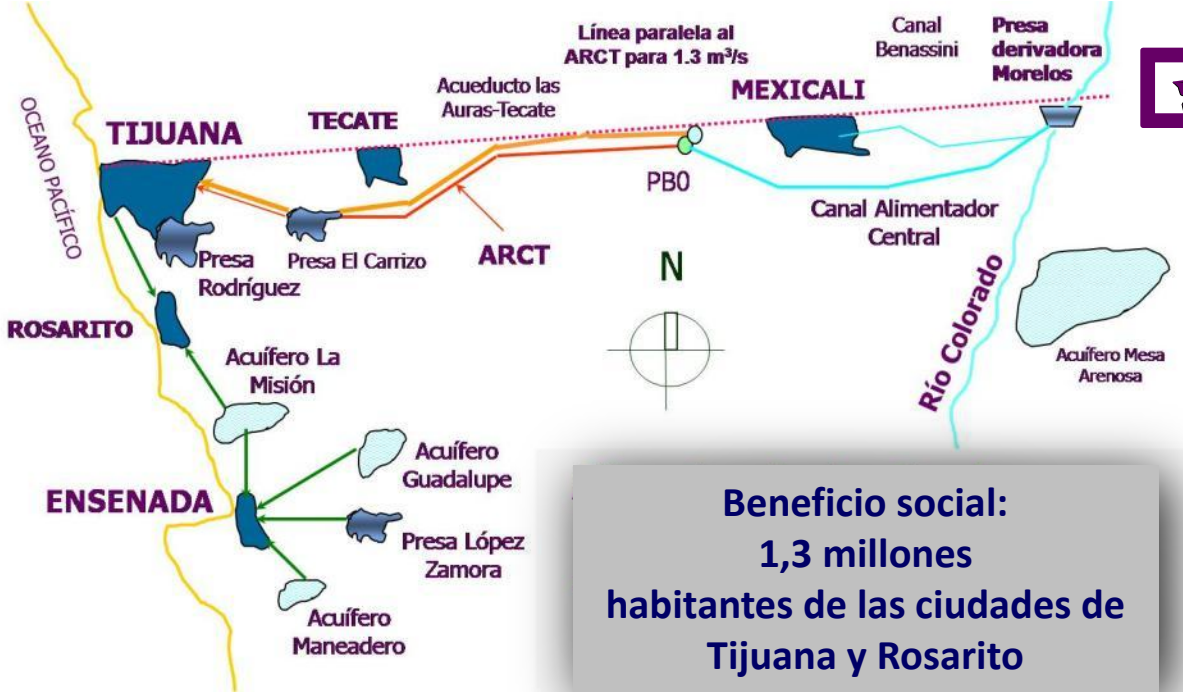

Beneficio social:
1,3 millones
habitantes de las ciudades de
Tijuana y Rosarito

**La inversión contratada es
de \$ 1 490 millones**
 Gov. Estado: 53%
 I. Privada: 47%
(no hay participación federal)

Se estima concluir la obra en marzo de 2011; su operación iniciaría en abril de 2011

Líder del proyecto: CEA, Hidalgo (<http://s-obraspublicas.hidalgo.gob.mx/>)

19

Acueducto Actopan - Pachuca

Acueductos

Proyecto para aprovechar 1 m³/s que provendrán del acuífero Actopan – Santiago de Anaya, a través de pozos profundos.

Datos técnicos:
L = 28,7 km, D = 1,22 m.

Inversión estimada:
\$ 800 millones

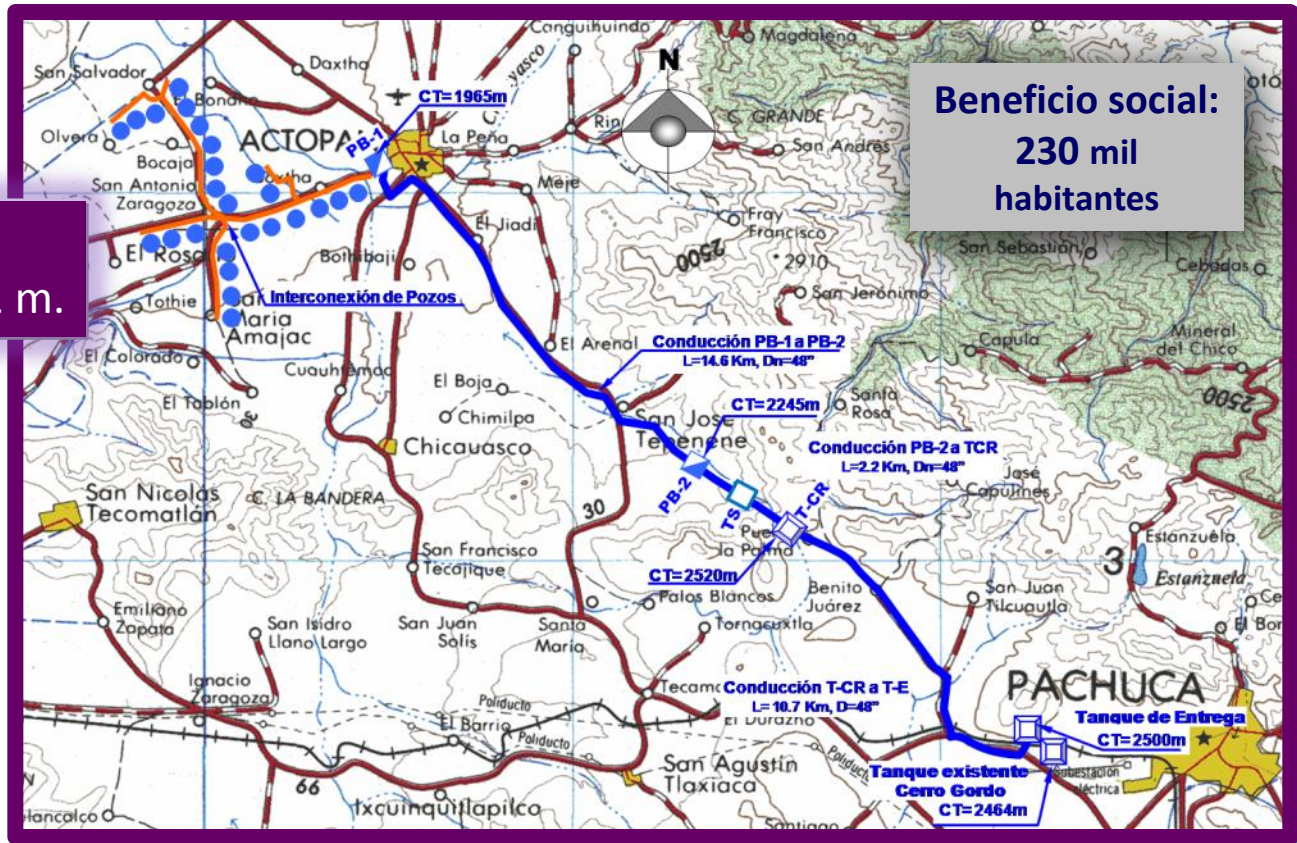

Beneficio social:
230 mil habitantes

20

Acueducto Conejos - Médanos

Acueductos

Proyecto para abastecer a Ciudad Juárez, Chihuahua, con 1 m³/s mediante 23 pozos profundos en el acuífero de la Mesilla, 42 km de líneas de interconexión entre pozos, y 25 km del acueducto.

El monto de la inversión es de \$ 1,327 millones, con la participación de capital privado, el inversionista ganador de la licitación pública fue el grupo Carso Infraestructura.

El esquema financiero seleccionado es el contrato para prestación de servicios, donde se incluye la construcción, operación y transferencia de la infraestructura durante un período de 10 años

**Beneficio social:
1,3 millones
habitantes**

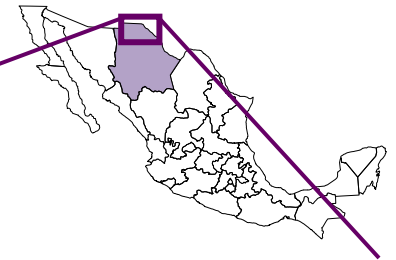

La obra fue inaugurada el 27 de agosto de 2009

Líder del proyecto: **Gob. Edo. Campeche** (www.portal.camp.gob.mx)

21

Acueducto Chicbul – Cd. del Carmen

Acueductos

El acueducto permitirá cubrir el déficit actual de agua potable en ciudad del Carmen, Camp., y permitirá asegurar su abastecimiento hasta el año 2025.

- Perforación de una batería de pozos para un caudal de 420 L/s.
- Conducción de 120 Km de longitud y diámetros de 760 y 900 mm.



Beneficio social:
150 mil habitantes

- **1ª. Etapa**
(Chicbul-Sabancuy 35 km)

La obra inició el 19 de noviembre de 2008 y concluyó en agosto de 2009.

- **2ª. Etapa** *(Empresa: Ingenieros Civiles Asociados, S.A. de C.V.)*

La obra inició el 16 de julio de 2009



Inversión estimada:
\$ 585 millones
(sin I.V.A.)

Se estima concluir la obra en julio de 2011

Líder del proyecto: CEAG, Guanajuato (www.guanajuato.gob.mx/ceag/)

22

Acueducto Paso de Vaqueros

Acueductos

Proyecto para el abastecimiento de 250 L/s para la ciudad de San Luis de la Paz, y las localidades de Misión de Chichimecas, La Ciénega y Mineral de Pozos.

Datos técnicos:
L = 15,3 km, D = 0,61 m
L = 0,9 km, D = 0,46 m

Una planta de bombeo
Una planta potabilizadora

Inversión:
\$ 119 millones

La obra inició el 19 de diciembre de 2008
Empresa: Constructora MAKRO, S.A. de C.V.

Beneficio social:
70 mil habitantes

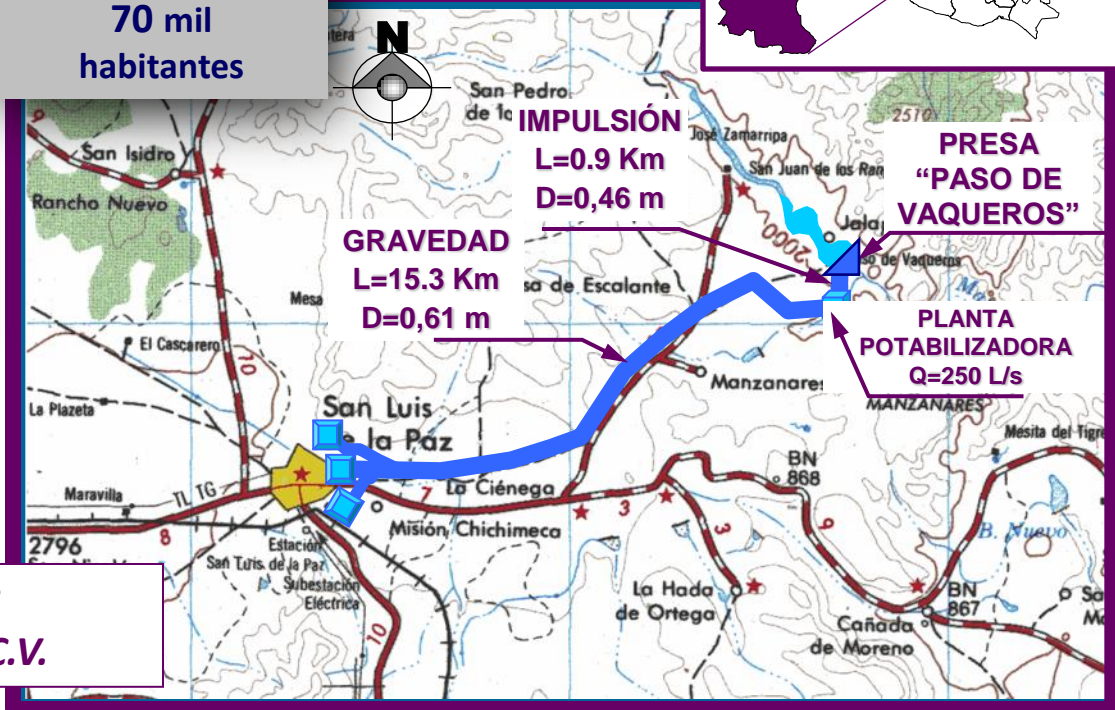
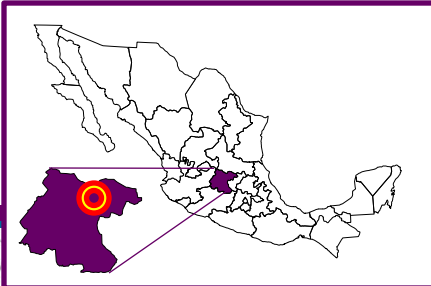

Líder del proyecto: CEA, Jalisco (www.ceajalisco.gob.mx)

23

Saneamiento integral de la Z.C. Guadalajara

La Comisión Nacional del Agua y el Gobierno del Estado de Jalisco, convinieron conjuntar esfuerzos para reducir la contaminación del río Santiago, derivado de las descargas de aguas residuales, lo que incide en el número de enfermedades hídricas.

Las descargas de aguas negras producidas en la Z.C.G. se vierten actualmente sobre el río Santiago.

Beneficio social:
4,1
millones de
habitantes

Saneamiento

Datos técnicos

Datos
Financieros

Cronograma y
empresas

Croquis de
localización

Con el programa se pretende cumplir con la normatividad vigente en materia de saneamiento, y evitar el vertido de estas aguas al Río Santiago.

Líder del proyecto: CEA, Jalisco (www.ceajalisco.gob.mx)

23

Saneamiento integral de la Z.C. Guadalajara

Saneamiento

Datos técnicos

Datos
Financieros

Cronograma y
empresas

Croquis de
localización

El programa consiste en:

- 1**
- construcción de red de alcantarillado (615 km), **Avance físico: 100 %**
 - sistema de colectores (267 km), **Avance físico: 74,5 %**
 - cárcamo de bombeo y
 - túnel colector San Gaspar (D = 3,0 m L = 10,4 km)
 - Túnel colector San Martín (D = 2,5 m L = 1,4 km)

A la fecha, se lleva un avance del 88% en redes de colectores y alcantarillado

plantas de tratamiento de aguas residuales

- 2**
- diseño,
 - construcción,
 - operación y
 - transferencia

"El Ahogado "
2,25 m³/s

Licitación: 17 - junio - 2008

Avance físico: 67,89 %
Avance financiero: 63,21 %

"Agua Prieta "
8,50 m³/s

Licitación: 18 - noviembre - 2008

Avance físico: 7,05 %
Avance financiero: 0,00 %



Líder del proyecto: CEA, Jalisco (www.ceajalisco.gob.mx)

23

Saneamiento integral de la Z.C. Guadalajara

Saneamiento

Datos técnicos

Datos Financieros

Cronograma y empresas

Croquis de localización

Fuentes de inversión
(cifras en millones, sin I.V.A.)

1 alcantarillado y colectores

2 Plantas de Tratamiento Esquema D.B.O.T.

Presupuesto de Egresos de la Federación (PEF):

\$ 1 542,5

"Agua Prieta "
8,50 m³/s

"El Ahogado "
2,25 m³/s

Estado de Jalisco:

\$ 1 542,5

Fideicomiso Fondo Nacional de Infraestructura:

\$ 948,0

\$ 410,4

Inversión privada:

\$ 1 657,3

\$ 448,5

subtotal

\$ 3 085,0

\$ 2 605,3

\$ 858,9

\$ 3 464,2

Inversión total \$ 6 549,2

Áreas de oportunidad para el sector privado:

- La construcción del alcantarillado y los colectores se ha venido realizando bajo la Ley de Obra Pública, por las empresas que presenten las mejores propuestas técnicas y económicas.
- Las plantas de tratamiento fueron contratadas bajo el esquema DBOT (diseño, construcción, operación y transferencia), con una operación concesionada por 20 años.

23

Saneamiento integral de la Z.C. Guadalajara

Saneamiento

Datos técnicos

Datos
Financieros

Cronograma y
empresas

Croquis de
localización

Cronograma

	2008	2009	2010	2011	2012	2013
Redes de alcantarillado y colectores	[Barra de construcción]					
PTAR El Ahogado						
Licitación y fideicomiso	[Barra de construcción]					
Proyecto y Construcción			30 meses		Operación 210 meses	
PTAR Agua Prieta						
Licitación y fideicomiso	[Barra de construcción]					
Proyecto y Construcción				36 meses		Operación 207 meses

P.T.A.R. El Ahogado. Consorcio ganador: Atlatec S.A. de C.V. ; Servicios de Agua Trident S.A. de C. V

P.T.A.R. Agua Prieta. Consorcio ganador: Controladora de Operaciones de Infraestructuras S.A. de C.V. ; Atlatec S.A. de C.V. ; Servicios de Agua Trident S.A de C.V.

Líder del proyecto: CEA, Jalisco (www.ceajalisco.gob.mx)

23

Saneamiento integral de la Z.C. Guadalajara

Saneamiento

Datos técnicos

Datos
Financieros

Cronograma y
empresas

Croquis de
localización

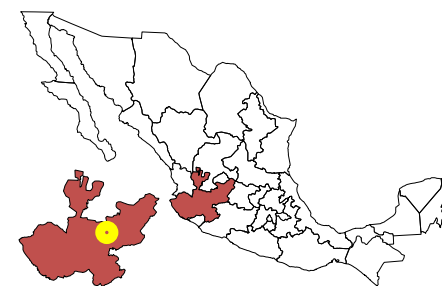
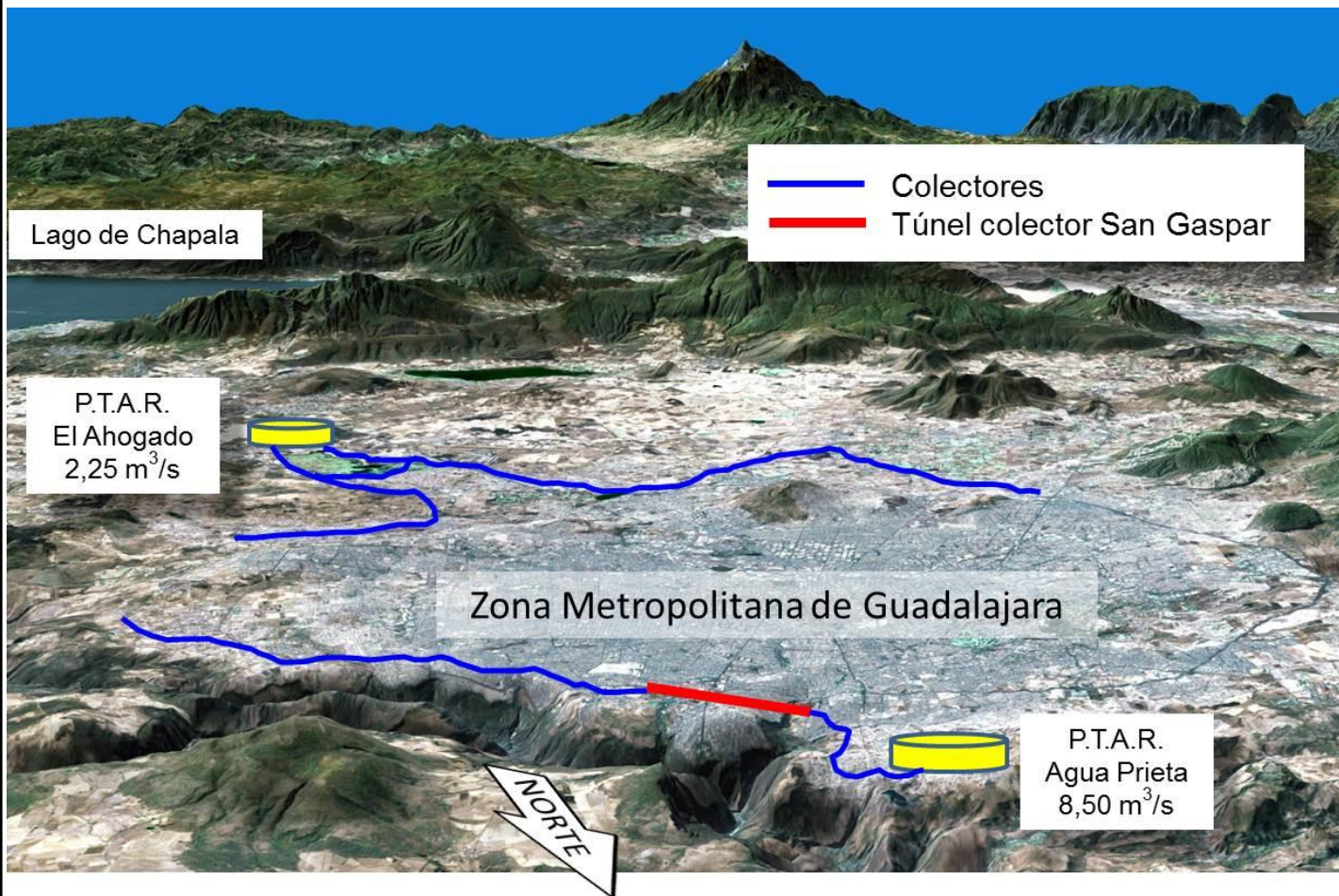

Líder del proyecto: **Gobiernos Estatales de Puebla y Tlaxcala**

24

Saneamiento de la Cuenca del Alto Atoyac

Rescate ecológico de los ríos:



- Zahuapan,
- Atoyac y
- Alseseca,

así como de la presa:

**Manuel Ávila Camacho
“Valsequillo”.**

Saneamiento

Datos técnicos

Datos
Financieros

Croquis de
localización

Construcción de diversos proyectos de recolección y tratamiento de aguas residuales, así como obras para incrementar los servicios de abastecimiento de agua potable y alcantarillado sanitario.

**Beneficio social:
2,4
millones de
habitantes**

Líder del proyecto: **Gobiernos Estatales de Puebla y Tlaxcala**

24

Saneamiento de la Cuenca del Alto Atoyac

Estado de Puebla:

- Redes de alcantarillado (921 km)
- Colectores (306 km)
- Rehabilitación y ampliación de 8 Plantas de tratamiento de aguas residuales
- Construcción de 46 plantas de tratamiento de aguas residuales (32 de ellas alrededor del embalse de la presa Valsequillo)
- Redes de agua potable (752 km)

Estado de Tlaxcala:

- Rehabilitación de 10 plantas de tratamiento de aguas residuales
- Construcción de 10 plantas de tratamiento de aguas residuales
- Sanitarios ecológicos
- Estudios y Proyectos

Información en revisión por el Gobierno del Estado

Saneamiento

Datos técnicos

Datos
Financieros

Croquis de
localización

Líder del proyecto: Gobiernos Estatales de Puebla y Tlaxcala

24

Saneamiento de la Cuenca del Alto Atoyac

Saneamiento

Datos técnicos

Datos Financieros

Croquis de localización

Se estima un costo de inversión de \$ 2 382 millones para Puebla y de \$ 1 300 millones para Tlaxcala.

\$ 3 682 millones
Avance físico: 24%
Avance financiero: 22%

Se pretende una aportación de recursos federales del 50 %, utilizando los programas federalizados existentes.



Inversiones ejercidas:

	Puebla	Tlaxcala	Total
2007	76,5	32,1	108,6
2008	481,2	43,1	524,3
2009	134,9	38,3	173,2
2010	39,6	0,0	39,6
total	732,2	113,5	845,7

Líder del proyecto: Gobiernos Estatales de Puebla y Tlaxcala

24

Saneamiento de la Cuenca del Alto Atoyac

Saneamiento

Datos técnicos

Datos Financieros

Croquis de localización

CUENCA DEL ALTO ATOYAC
Subcuencas Hidrológicas

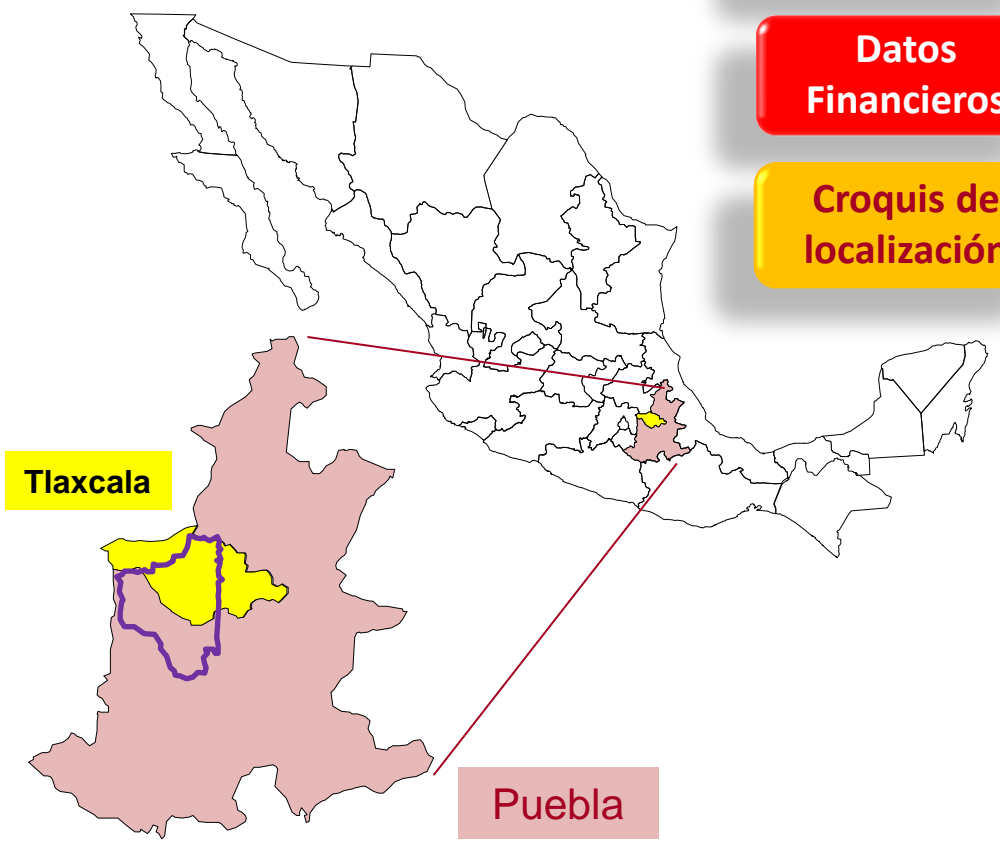

Líder del proyecto: CEAMA, Morelos (www.ceama.morelos.gob.mx)

25

Saneamiento de la Cuenca del Río Apatlaco

En julio de 2007, se firmó el convenio para la recuperación ambiental de la Cuenca del Río Apatlaco, conformada por 10 municipios del estado de Morelos, en los que viven 783,000 habitantes (49% de la población estatal).

Saneamiento

Datos técnicos

Datos
Financieros

Cronograma

Croquis de
localización



Esta Cuenca, es una de las más contaminadas en la región centro del país, al descargar a barrancas y cauces, aguas de uso directo sin tratamiento previo.

- El 80% de la contaminación proviene de descargas de aguas residuales municipales.
- El 70% del agua residual doméstica generada en la cuenca proviene de tres municipios: Cuernavaca, Jiutepec y Temixco.

Líder del proyecto: CEAMA, Morelos (www.ceama.morelos.gob.mx)

25

Saneamiento de la Cuenca del Río Apatlaco

Saneamiento

Datos técnicos

Datos
Financieros

Cronograma

Croquis de
localización

Proyecto integral:

- Redes de alcantarillado
- Colectores y subcolectores (180 km)
- Plantas de tratamiento de aguas residuales (2 030 L/s)
- Manejo de residuos sólidos; Bosque y Suelo; Ordenamiento Territorial y Educación y Cultura Ambiental

Acciones relevantes:

municipio	descripción
Cuernavaca	Rehabilitación y modernización de P.T.A.R. "Acapantzingo" (incremento de 50 a 750 L/s)
Jiutepec	Rehabilitación y ampliación de P.T.A.R. "La Gachupina" (incremento de 75 a 240 L/s) Construcción de 19,1 km de colectores
Temixco	Rehabilitación y equipamiento de P.T.A.R. "El Rayo" (50 L/s)

Líder del proyecto: CEAMA, Morelos (www.ceama.morelos.gob.mx)

25

Saneamiento de la Cuenca del Río Apatlaco

Saneamiento

Datos técnicos

Datos
Financieros

Cronograma

Croquis de
localización

Presupuesto inicial por componente

Inversiones en millones de pesos

	municipio	alcantarillado	colectores	P.T.A.R.	Suma
1	Cuernavaca	353	115	386	854
2	Emiliano Zapata	25	16	38	79
3	Huitzilac	30	7	11	48
4	Jiutepec	58	23	75	156
5	Jojutla	6	2	24	32
6	Puente de Ixtla	26	13	11	50
7	Temixco	108	57	61	226
8	Tlaltizapán	16	8	12	36
9	Xochitepec	78	23	39	140
10	Zacatepec	28	13	19	60
	TOTAL	729	277	675	1 680

Inversiones ejercidas

2007	95,3 MDP
2008	230,0 MDP
2009	297,5 MDP
2010	489,3 MDP (programado)

Líder del proyecto: CEAMA, Morelos (www.ceama.morelos.gob.mx)

25

Saneamiento de la Cuenca del Río Apatlaco

Plantas de tratamiento concluidas:
(nuevas, ampliaciones o rehabilitaciones)

municipio		municipio	
1	Buena Vista del Monte	6	Temixco
2	Cuernavaca (1ª Etapa Chipitlán)	7	Tezoyuca
3	Emiliano Zapata	8	Tilzapotla
4	Jiutepec	9	Tlaltizapán
5	Jojutla	10	Xochitepec

Se encuentran en proceso la planta de tratamiento de Acapantzingo, en Cuernavaca. Mor. (750 L/s):

Proyecto ejecutivo, construcción, equipamiento, pruebas de funcionamiento, puesta en marcha, operación, conservación y mantenimiento por 20 años.

Avance PTAR
Acapantzingo: 25%

Inversión (millones de pesos)

total	federal
195,6	136,9

Saneamiento

Datos técnicos

Datos
Financieros

Cronograma

Croquis de
localización

Avance global

Físico 86,0 %
Financiero 82,0 %

25

Saneamiento de la Cuenca del Río Apatlaco

Saneamiento

Datos técnicos

Datos
Financieros

Cronograma

Croquis de
localización

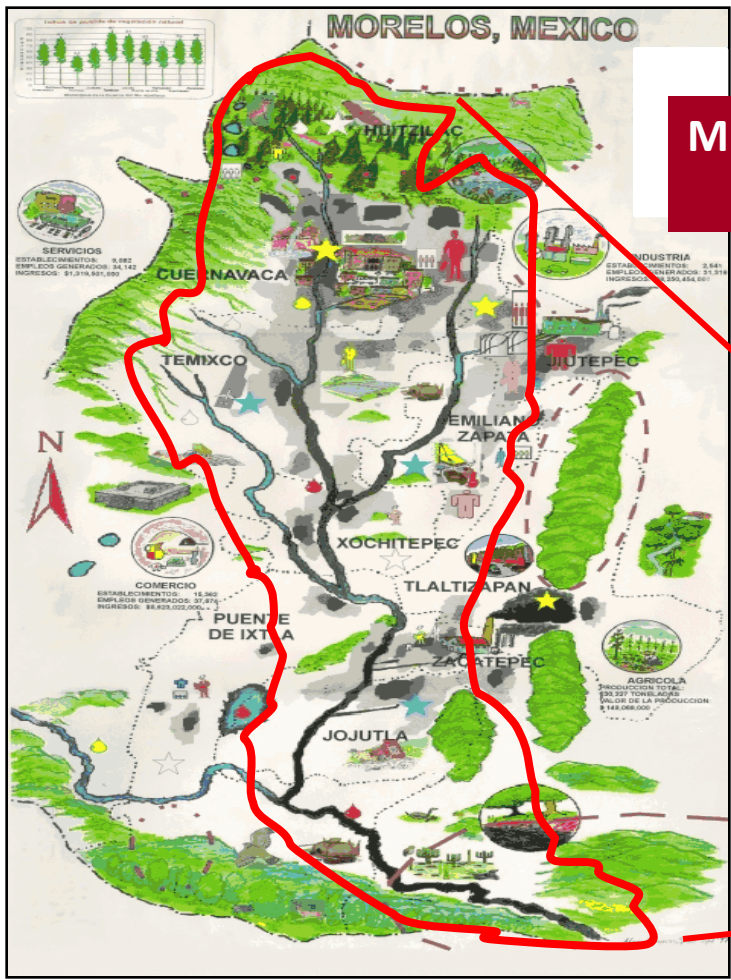

Municipios:

- Cuernavaca
- Emiliano Zapata
- Huitzilac
- Jiutepec
- Jojutla
- Puente de Ixtla
- Temixco
- Tlaltizapán
- Xochitepec
- Zacatepec

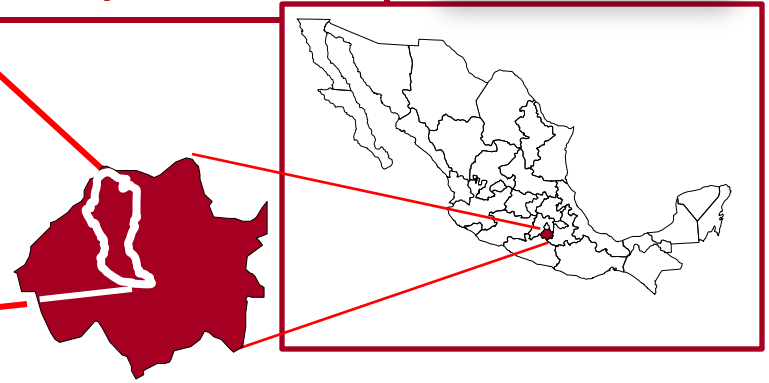

Líder del proyecto: CAPASEG, Guerrero (capaseg@guerrero.gob.mx)

26

Saneamiento integral de Acapulco, Gro.

Saneamiento

Croquis de localización

Las plantas de tratamiento de aguas residuales trabajan inadecuadamente y no se cumple la normatividad.

Para dar respuesta a esta problemática, e incrementar la baja cobertura del servicio de alcantarillado, se ha propuesto un programa integral que incluye:

	Inversión (millones de pesos)
P.T.A.R. Aguas Blancas	320
Rehabilitación 11 P.T.A.R.'s (Cap. Total 825 L/s)	16
Redes de alcantarillado	300
Colectores	8
Ptas. de Bombeo Nao Trinidad y Mala Espina	11
Rehabilitación al sistema de agua potable	76
total	731

El Programa Integral de Saneamiento de la Bahía de Acapulco, Gro., está concluido

Beneficio social:

- 637 mil habitantes
- 6 millones de turistas

26

Saneamiento integral de Acapulco, Gro.

Saneamiento

Croquis de localización

Ubicación de las plantas de tratamiento de aguas residuales



Líder del proyecto: Conagua (www.conagua.gob.mx)

27

P.T.A.R. en todo el país

Construcción de plantas de tratamiento en diversas localidades del país, principalmente, en ciudades con población mayor a 20 mil habitantes.

En el período 2007 – 2009, se han construido, rehabilitado o ampliado del orden de 200 plantas de tratamiento, lo que ha permitido la incorporación de 10,5 m³/s de aguas depuradas.

Saneamiento

Proyectos en
operación

Proyectos en
proceso

Proyectos en
estudio

Proyectos
PEF

Saneamiento de Z.C. Guadalajara:

Ir a Plantas de Tratamiento
El Ahogado y Agua Prieta

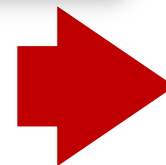

Saneamiento del Valle de México:

Ir a Planta de Tratamiento
Atotonilco

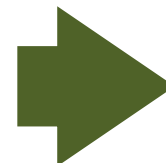

Líder del proyecto: Conagua (www.conagua.gob.mx)

27

P.T.A.R. en todo el país

Proyectos en operación (Fonadin-privado):

localidad	Q inst. (L/s)	Inversión* (millones de pesos)		
		no recuperable*	Contraparte IP	Total
Cd. Juárez (Norte y Sur)	3 500	138,4	207,6	346,0
Puebla (4)	2 540	345,2	517,8	863,0
Chihuahua Sur	2 500	100,4	204,2	304,6
León (ampliación de 150 L/s)	2 500	175,0	571,0	746,0
Torreón	1 900	57,6	86,4	144,0
Culiacán	1 700	72,4	108,6	181,0
Morelia	1 200	133,4	202,1	335,5
Saltillo (2)	1 200	146,3	219,4	365,7
San Luis Potosí (Tenorio)	1 050	282,5	631,4	913,9
Cajeme (Cd Obregón Norte)	850	18,9	28,3	47,2
Querétaro	750	72,4	108,6	181,0
Cajeme (Cd Obregón Sur)	735	16,3	24,5	40,8
Gómez Palacio	500	53,2	79,8	133,0

Saneamiento

Proyectos en
operación

Proyectos en
proceso

Proyectos en
estudio

Proyectos
PEF

Nota:

Sólo se incluyen las plantas de mayor capacidad

Líder del proyecto: Conagua (www.conagua.gob.mx)

27

P.T.A.R. en todo el país

Proyectos en proceso (Fonadin-privado):

localidad	Q inst. (L/s)	Inversión* (millones de pesos)		
		no recuperable*	contraparte IP	Total
Atotonilco ver	23 000	4 599,2	5 422,8	10 022,0
Agua Prieta ver	8 500	948,0	1 657,3	2 605,3
Hermosillo ¹	2 500	199,9	299,8	499,7
El Ahogado ver	2 250	410,4	448,5	858,9
Cd. Juárez (Norte y Sur)	1 000	267,4	401,1	668,5
Celaya ²	750	127,6	191,5	319,1
San Luis Potosí (El Morro) ³	750	133,9	200,8	334,7
Bahía de Banderas ⁵	600	98,4	147,5	245,9
Pachuca ²	500	57,2	85,8	143,0
Cd. Juárez (Sur-Sur) ⁴	500	51,3	77,0	128,3
Tuxtla Gutiérrez ²	500	149,0	223,5	372,4

Saneamiento

Proyectos en
operación

Proyectos en
proceso

Proyectos en
estudio

Proyectos
PEF

Nota:

Sólo se incluyen las plantas de mayor capacidad

¹ Consorcio ganador: COBRA INSTALACIONES MÉXICO, S.A. DE C.V.; TEDAGUA MÉXICO, S.A. DE C.V.; FYPASA CONSTRUCCIONES, S.A. DE C.V.; INMOBILIARIA CANORAS, S.A. DE C.V. El contrato de Prestación de Servicios es de 264 meses (30 de construcción y 234 de operación).

² Empresa ganadora: Tecnología Intercontinental, S.A. DE C.V. (TICSA).

³ Empresa ganadora: MARHNOS.

⁵ Empresa ganadora: Fuerza de Apoyo Constructiva de Occidente SA de CV..

⁴ Empresa ganadora: DEGREMONT, S.A. DE C.V.

Líder del proyecto: Conagua (www.conagua.gob.mx)

27

P.T.A.R. en todo el país

Proyectos en formalización (Fonadin*-privado):

localidad	Q inst. (L/s)	Inversión* (millones de pesos)		
		no recuperable*	contraparte IP	Total
Puebla (ampliación (4))	1 270	358,0	538,0	896,0
Huixquilucan	550	320,0	480,0	800,0
Ixmiquilpan	500	140,0	210,0	350,0
Aguascalientes (Rehab. y amp.)	500	64,0	96,0	160,0
Tapachula	450	ND	ND	ND
Tepec (Parque Ecológico)	450	72,0	108,0	180,0
Tecomán, Colima	250	ND	ND	ND
San Cristóbal de las Casas	210	ND	ND	ND

Saneamiento

Proyectos en
operación

Proyectos en
proceso

Proyectos en
estudio

Proyectos
PEF

Nota:

Sólo se incluyen las plantas de mayor capacidad

*Fideicomiso Fondo Nacional de Infraestructura

Líder del proyecto: Conagua (www.conagua.gob.mx)

27

P.T.A.R. en todo el país

Proyectos con recursos públicos (PEF¹):

localidad	Qinst. (L/s)	Inversión (millones de pesos)
Acapulco "Aguas Blancas" <i>(concluida)</i>	1 350	320
Veracruz "Norte"	600	ND
Durango Sur <i>(concluida)</i>	400	ND
San Juan del Río <i>(concluida)</i>	300	ND
Tepic (El Punto) <i>(concluida)</i>	260	ND
Nogales (Los Alisos)	220	ND
Tecomán	150	ND
Xalapa (Reserva Territorial)	150	ND
Chilpancingo	125	ND
Coahuila (San Pedro de las Colinas)	120	ND
Matamoros	120	ND

Saneamiento

Proyectos en
operación

Proyectos en
proceso

Proyectos en
estudio

Proyectos
PEF

Nota:

Sólo se incluyen las
plantas de mayor
capacidad

¹ Presupuesto de Egresos de la Federación

² Fondo Concursable

Líder del proyecto: CEA, B.C. (<http://www.cea.gob.mx/>)**28*****Desaladora de Ensenada, B.C.***

Para garantizar el suministro de agua potable a la población de Ensenada, el Gobierno del Estado tiene considerado el proyecto de un sistema de desalinización de agua de mar para suministro de agua potable a la ciudad, con una producción nominal de 250 L/s.

Desalación**Datos
Técnicos****Datos
Financieros****Croquis de
localización****Proceso de desalinización:****Osmosis Inversa**

El proyecto incluye: obra de toma, planta desaladora, línea de conducción, almacenamiento del agua potable y obra de disposición del agua de rechazo.

Convocatoria de Licitación: 22 de febrero de 2011

Líder del proyecto: CEA, B.C. (<http://www.cea.gob.mx/>)

28

Desaladora de Ensenada, B.C.

Desalación

Datos
Técnicos

Datos
Financieros

Croquis de
localización

La planta que se pretende realizar constará del siguiente conjunto de estructuras:

- Obra de Toma Directa de Agua de Mar: 700 L/s
- Línea de Alimentación de Agua de Mar: 700 L/s; D = 914 mm
 - Tramo submarino: L = 1,23 km
 - Tramo terrestre: L = 2,89 km
- **Planta desaladora (ósmosis inversa): 250 L/s**
- Línea de Agua de Rechazo: 400 L/s; D = 610 mm
 - Emisor terrestre: L = 3,10 km
 - Emisor submarino L = 1,97 km
- Línea de conducción: 300 L/s; D = 508 mm
 - Presión (incluye PB): L = 14,36 km
 - Gravedad: L = 3,56 km
- Obras e instalaciones complementarias.

Q = 250 L/s

Líder del proyecto: CEA, B.C. (<http://www.cea.gob.mx/>)

28

Desaladora de Ensenada, B.C.

Desalación

Datos
Técnicos

Datos
Financieros

Croquis de
localización

Fuentes de inversión (cifras en millones, sin I.V.A.)

Fideicomiso Fondo Nacional de Infraestructura:	\$ 141
Inversión privada:	\$ 232
subtotal	\$ 373

Áreas de oportunidad
para el sector privado:

- La planta será construida bajo el esquema DBOT (diseño, construcción, operación y transferencia), con una operación concesionada por 20 años.

Convocatoria de Licitación:
22 de febrero de 2011

28

Desaladora de Ensenada, B.C.

Desalación

Datos
Técnicos

Datos
Financieros

Croquis de
localización



 *Planta desaladora*

 *Estaciones de muestreo*

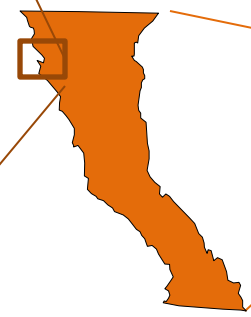

Líder del proyecto: Conagua (www.conagua.gob.mx)

29

Desaladoras en el país

Desalación

La desalación de agua de mar es una alternativa de solución para algunas ciudades ubicadas en regiones costeras, con alto potencial de desarrollo y baja disponibilidad de recurso hídrico.

Entre los proyectos más significativos, en estudio, se tienen:



ciudad	Q (L/s)	Inversión* (millones de pesos)		
		no recuperable*	contraparte (privado)	total
1 Tijuana, B.C. (I y II)	1 000	440	660	1 100
2 Guaymas, Son.	500	N.D.	N.D.	850
3 Ensenada, B.C. <input type="button" value="ver"/>	250	141	232	373
4 Ensenada, B.C. (La Misión)	250	120	180	300
5 La Paz, B.C.S.	200	129	193	322
6 Los Cabos, B.C.S. (Amp.)	200	120	180	300
7 Pto. Peñasco, Son.	120	72	108	180
8 Loreto, B.C.S.	120	72	108	180

*Fideicomiso Fondo Nacional de Infraestructura (FONADIN)